

habitat win<sup>®</sup>

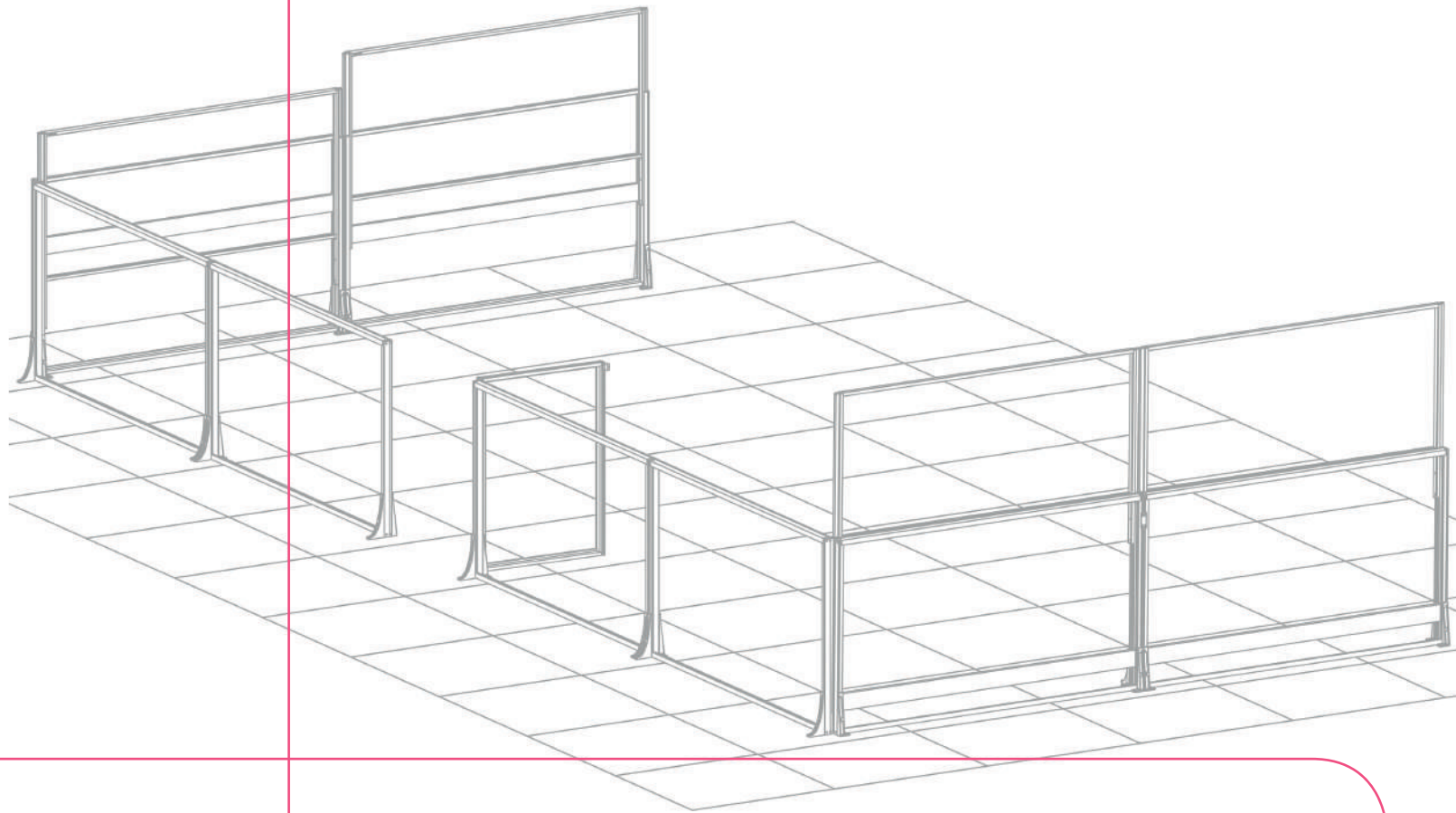

*La solución más versátil para espacios al aire libre*





C3 Systems está muy comprometida con su equipo humano, con sus clientes, con su entorno y con el medioambiente. Trabajamos cada año con el objetivo de identificar y proponer medidas que contribuyan a alcanzar un crecimiento económico sostenible, eficiente y equilibrado. Por ello realizamos una adecuada gestión de materias primas, preservamos los recursos naturales fomentando el uso responsable de los mismos, garantizando su suministro y elaborando estudios para mejorar e identificar nuevas oportunidades de crecimiento económico. Además, desarrollamos productos innovadores en el ámbito del medioambiente y garantizamos la protección de la salud y la calidad de vida de las personas.

***Mira de cerca al presente que estás construyendo, porque debe parecerse al futuro con el que sueñas.***

***~Alice Walker~***

## CORTAVIENTOS DE CRISTAL



El cortavientos de cristal **HABITAT WIN móvil** es la solución perfecta para protegerte del viento y disfrutar al máximo de los espacios al aire libre. Su diseño innovador y versátil permite adaptarlo a tus necesidades en cada momento. Con su modelo móvil regulable en altura, podrás controlar la altura del cortavientos según la intensidad del viento o el nivel de privacidad deseado.

- Especificaciones técnicas..... 5
- Soportes..... 6
- Complementos..... 6
- Ensayos de producto..... 7

La **nueva opción HABITAT WIN fijo** añade un extra de protección y comodidad con el que se puede seguir disfrutando del espacio exterior ya sea en el hogar o en la terraza de un negocio del canal HORECA **creando un ambiente personalizado**. Además, esta opción da la posibilidad de instalar una puerta.

**New**









- Especificaciones técnicas..... 8
- Características y soportes..... 9
- Complementos..... 10

**Ambos sistemas son compatibles entre sí**





## VENTAJAS DEL SISTEMA MÓVIL

-  Protección contra el viento gracias a su panel móvil regulable
-  Se integra perfectamente con la gama **Seesky**
-  Combina con la opción fija para crear diferentes ambientes
-  Mayor seguridad gracias a su cerradura de agarre
-  Conectores y elementos de fijación en acero inoxidable
-  Diseño versátil, que se adapta a las diferentes necesidades de privacidad
-  Ideal para el sector HORECA; especialmente indicado para terrazas
-  Posibilidad de elegir la altura que se quiera dentro de las medidas máximas

## NUEVAS MEDIDAS PARA ALTURAS ESPECIALES

Nuevas medidas de altura para el cortavientos móvil regulable en altura, 1550 / 2400. Esta nueva configuración de medida es idónea para cubrir espacios de gran altura, como: restaurantes, pérgolas, y demás espacios exteriores.

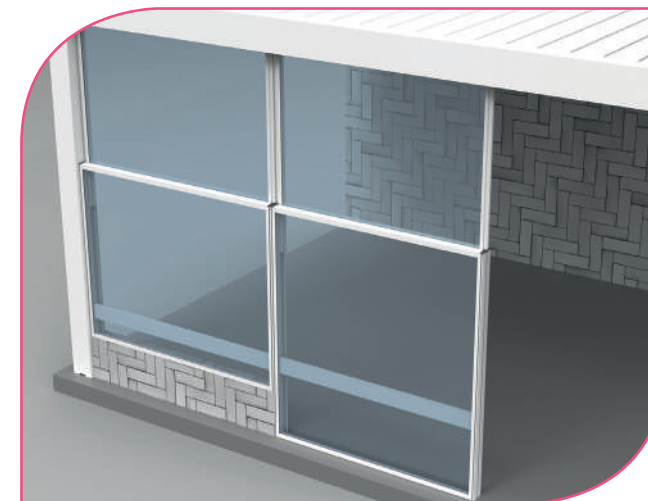
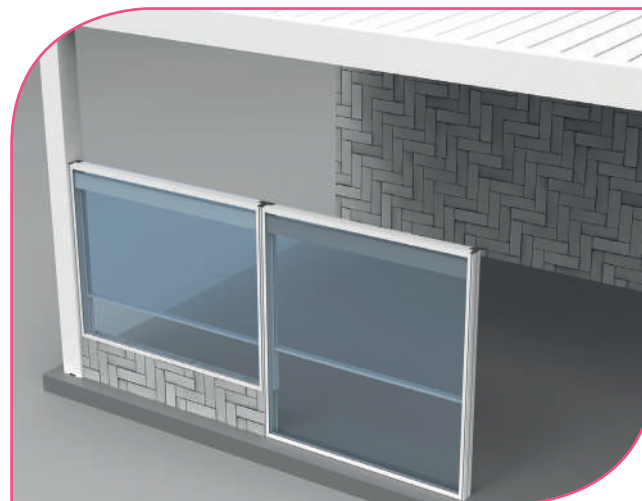

## CARACTERÍSTICAS DEL PRODUCTO



Opción cortavientos regulable + macetero con soporte estándar a suelo.

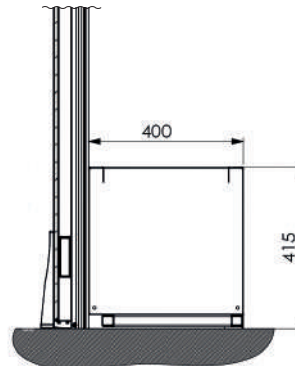

También disponible en la opción de módulos fijos



Opción cortavientos regulable + macetero con soporte de ruedas.

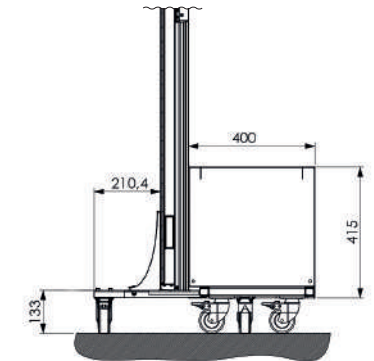

ESPECIFICACIONES TÉCNICAS HABITAT WIN MÓVIL	
<b>Anchura</b>	Máximo 2000mm por módulo
<b>Altura</b>	4 medidas estándar: A (posición cerrado)   B (posición abierto) 1) A: 950 mm   B: 1600 mm (42 Kg/ml) 2) A: 1150 mm   B: 2000 mm (52 Kg/ml) 3) A: 1350 mm   B: 2200 mm (56 Kg/ml) 4) A: 1550 mm   B: 2400 mm (60 Kg/ml)
<b>Vidrio</b>	Vidrio laminado o templado de 6 mm en la parte superior móvil y en la parte inferior fija. Se puede personalizar con vidrio translucido/mate u otros materiales.
<b>Acabados</b>	Acabados estándar: BLANCO, RAL 9006 Nature, 9011 M, 7016 TX, 7016 M. Disponibles en el resto de colores RAL y Anodizados
<b>Instalación</b>	Disponibles varios tipos de soportes de sujeción, conectores a pared, conexiones lineales y ángulos de 90° entre módulos. Todos los accesorios son de acero inoxidable.
<b>Opciones</b>	Parada en cualquier altura desplegada   Cierre con llave para posición cerrado y abierto

## SOPORTES Y COMPLEMENTOS PARA SISTEMA MÓVIL REGULABLE



### SOPORTE REFORZADO SIMPLE/DOBLE:

Soporte para la fijación a suelo simple regulable en altura o doble para módulos que van unidos.



### SOPORTE SIMPLE/DOBLE BASE CORTA:

Soporte de fijación a suelo, regulable en altura corta. El soporte doble permite la instalación del cortavientos de forma frontal.



### CONEXIÓN LINEAL:

Placa unión externa para módulos en línea recta.

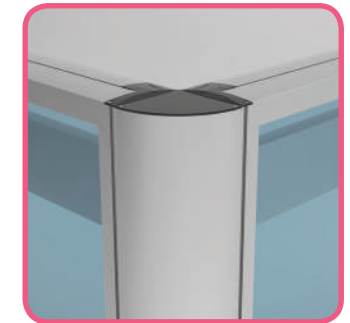

### EMBELLECEDOR

#### ÁNGULO:

Perfil embellecedor para encuentros en ángulo a 90°.



### SOPORTE FIJACIÓN FRONTAL SIMPLE/DOBLE:

Soporte para la fijación frontal sobre muro. El soporte doble permite la instalación para módulos que van unidos.

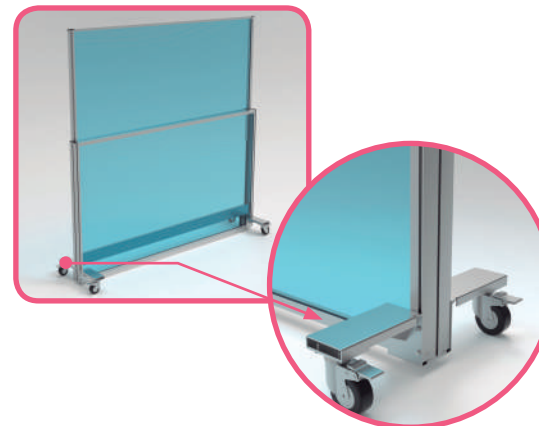

### SOPORTE RUEDAS:

Soporte sin fijación a suelo, regulable en altura, con freno en cada una de las ruedas.



### CONEXIÓN A PARED:

Escuadra unión módulo-pared en extremo.



### CERRADURA:

Cerradura llave que permite la fijación del módulo a la altura desada.

## HOMOLOGACIONES Y ENSAYOS



### Marcado CE

Todos nuestros sistemas están homologados por un laboratorio oficial y conforme a las exigencias de la Comisión Europea de llevar el sello de Marcado CE. Contamos con todos los ensayos y certificados que cumplen con esta normativa y disponemos de una herramienta informática que facilita al taller la obtención de esta etiqueta.



### 3 años de garantía\*

Habitat WIN cuenta con 3 años de garantía en todos los componentes.

\*(Para ver la garantía en detalle, descargue las condiciones generales de venta en el área de cliente de la web).

**Habitat WIN móvil** cuenta con los certificados de ensayo en laboratorio homologado, establecidos por la normativa legal nacional e internacional, expedidos por los correspondientes organismos de certificación. Esta certificación le asegura que eligiendo productos C3 Systems, S.L. está adquiriendo un producto de calidad con todas las garantías necesarias.



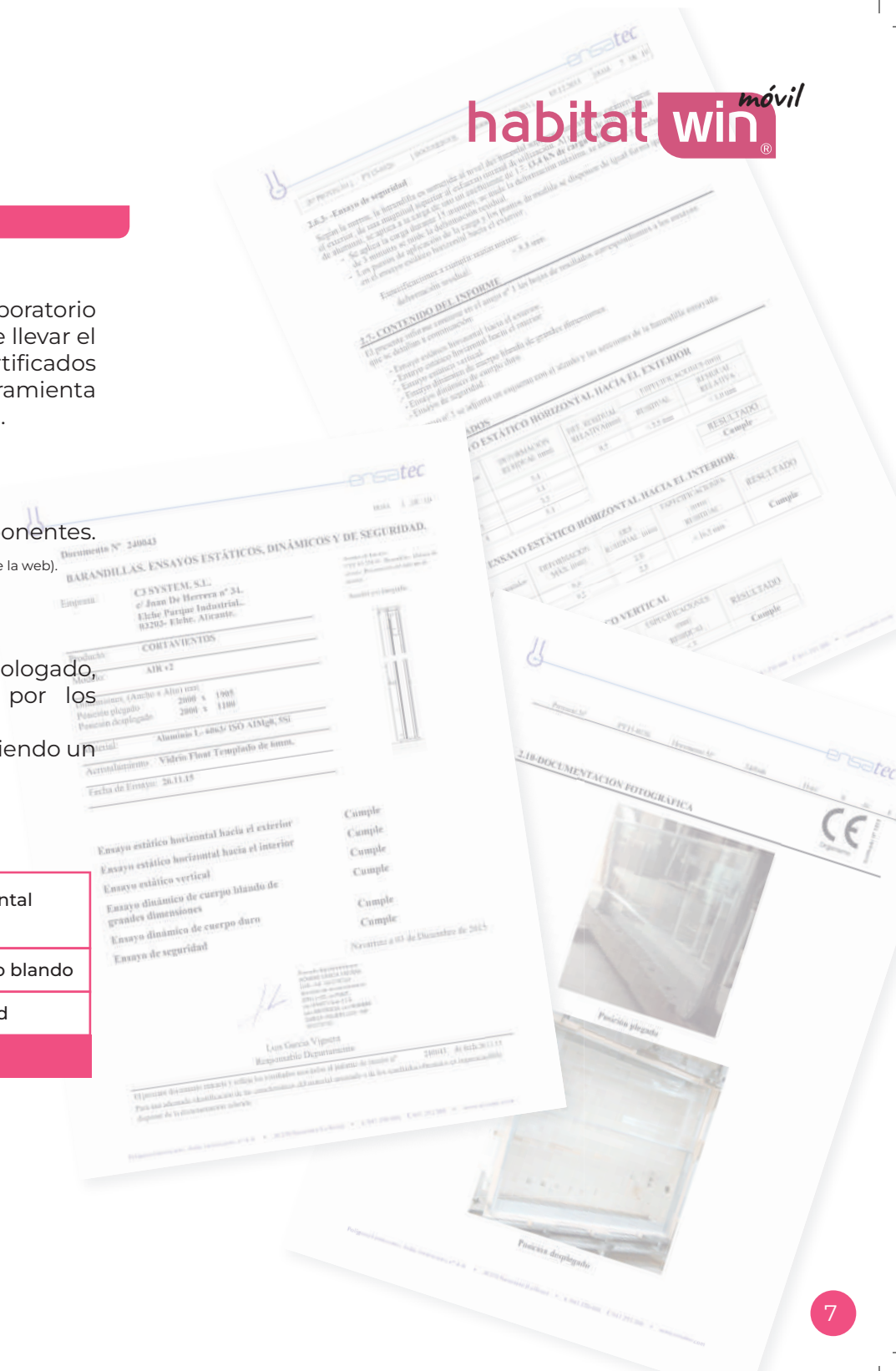

**Resistencia al viento**  
UNE EN 1932:2014  
CLASE 6 - 110 km/h

Ensayo estático horizontal hacia el exterior	Ensayo estático horizontal hacia el interior
Ensayo dinámico de cuerpo duro	Ensayo dinámico de cuerpo blando
Ensayo estático vertical	Ensayo de seguridad
<b>CUMPLE</b>	



New

## VENTAJAS DEL SISTEMA FIJO

-  Compatible con la opción móvil y la gama **Seesky** para crear diferentes ambientes
-  Paso libre y sin obstáculos gracias a la puerta con apertura a 90° y 180°
-  Puerta con cerrojo en opción vidrio fijo para mayor seguridad
-  Ideal para el sector HORECA; especialmente indicado para terrazas
-  Posibilidad de elegir la altura que se quiera dentro de las medidas máximas



Opción cortavientos fijo simple. Un solo vidrio a la medida que tu quieras.



Opción cortavientos fijo doble. Con perfil horizontal personalizable en altura para una total simetría.



Opción cortavientos fijo doble sin perfil superior. Ofrece una visual sin barreras.

## CARACTERÍSTICAS DEL PRODUCTO

ESPECIFICACIONES TÉCNICAS HABITAT WIN FIJO	
<b>Anchura</b>	Medida estándar: de 250mm a 2000mm por módulo
<b>Altura</b>	Medida estándar: 250 mm a 2000 mm
<b>Vidrio</b>	Vidrio laminado o templado de 6 mm. Se puede personalizar con vidrio translucido/mate u otros materiales.
<b>Acabados</b>	Acabados estándar: BLANCO, RAL 9006 Nature, 9011 M, 7016 TX, 7016 M. Disponibles en el resto de colores RAL y Anodizados
<b>Instalación</b>	Disponibles varios tipos de soportes de sujeción, conectores a pared, conexiones lineales y ángulos de 90° entre módulos.
<b>Opciones</b>	Puerta con apertura a 90°/180°   Perfil horizontal ajustable   Opción cerrojo



### CONEXIÓN ÁNGULO 90° CON Y SIN PERFIL:

Unión de módulos a 90° para delimitar espacios.

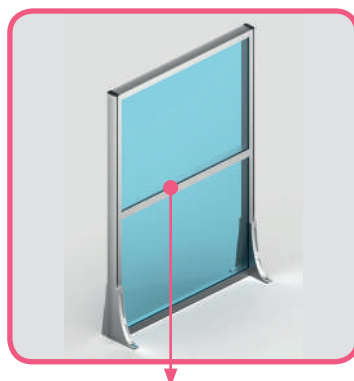

### PERFIL PERSONALIZABLE:

Posición del perfil horizontal totalmente personalizable en altura.

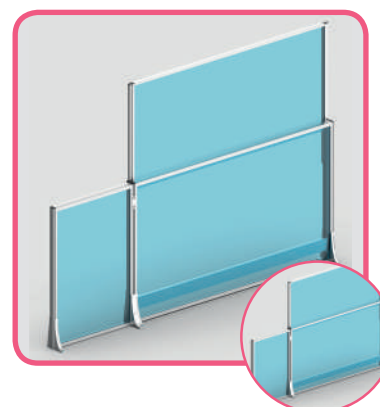

### COMBINACIÓN ENTRE MÓDULOS FIJO/MÓVIL:

Combina entre sí las opciones de módulo fijo o móvil enrasado por fuera o por dentro.

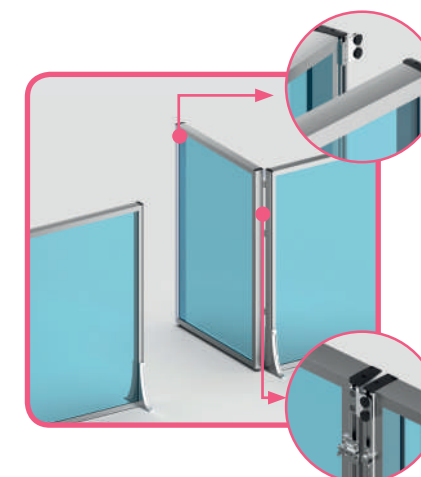

### PUERTA CON APERTURA A 90° Y 180°:

Puerta abisagrada para apertura\* de hasta 180° con topes protectores y cerradura de agarre.

\*Puerta con apertura a 90°: se instala con una separación de 20 mm del suelo. Y puerta con apertura a 180°: se instala con una separación de 270 mm del suelo.

## SOPORTES PARA SISTEMA FIJO



*Soporte reforzado simple/doble*



*Soporte base corta simple/doble*



*Soporte fijación frontal simple/doble*



*Soporte con ruedas*

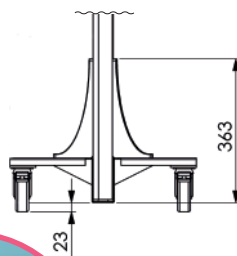

## CONEXIONES, COMPLEMENTOS Y CIERRES



**CONEXIÓN A PARED:**  
Escuadra unión módulo-pared en extremo.



**CONEXIÓN LINEAL:**  
Placa unión externa para módulos en línea recta.



**CERROJO:**  
Complemento de seguridad para cerrar y ajustar la puerta.

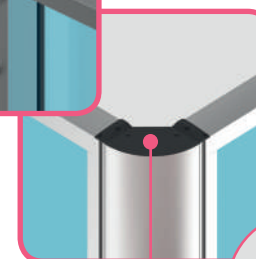

**EMBELLECEDOR ÁNGULO:**  
Perfil embellecedor para encuentros en ángulo a 90°.

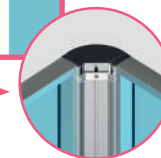

**Habitat-win** está disponible en todos los acabados de la gama RAL, texturados y mates. Visita nuestra página web para conocer nuestra amplia gama de acabados.



Los perfiles de aluminio empleados para la fabricación de estos artículos cumplen con:

### ALEACIONES

Son extruidos cumpliendo con la Norma UNE EN 12020-1  
Corresponden a aluminio extruido aleación 6063 y tratamiento térmico T5  
Cumplen con las características de composición, según los requisitos establecidos en la Norma UNE-EN 573-3  
Cumplen las tolerancias dimensionales, según lo especificado en la Norma UNE-EN 755-2.

### TRATAMIENTO SUPERFICIAL LACADO

Los perfiles lacados, son tratados en instalaciones autorizadas para el uso de la Marca de Calidad QUALICOAT para el PINTADO, LACADO y RECUBRIMIENTO EN POLVO DEL ALUMINIO PARA ARQUITECTURA, en cumplimiento de las especificaciones de las Directrices de la Marca de Calidad QUALICOAT.

*¿Por qué debemos utilizar aluminio para las ventanas del futuro?*

### **POR SU VENTAJA MEDIOAMBIENTAL**

*Es el único material de uso en ventana 100 % reciclable y reutilizable infinitas veces.*

*Es el único 100% sostenible y se recicla de forma efectiva. Lo demuestra el alto precio de su chatarra.*

*El mineral con el que se produce es prácticamente inagotable.*

*Es el único que fomenta 100% la economía circular.*

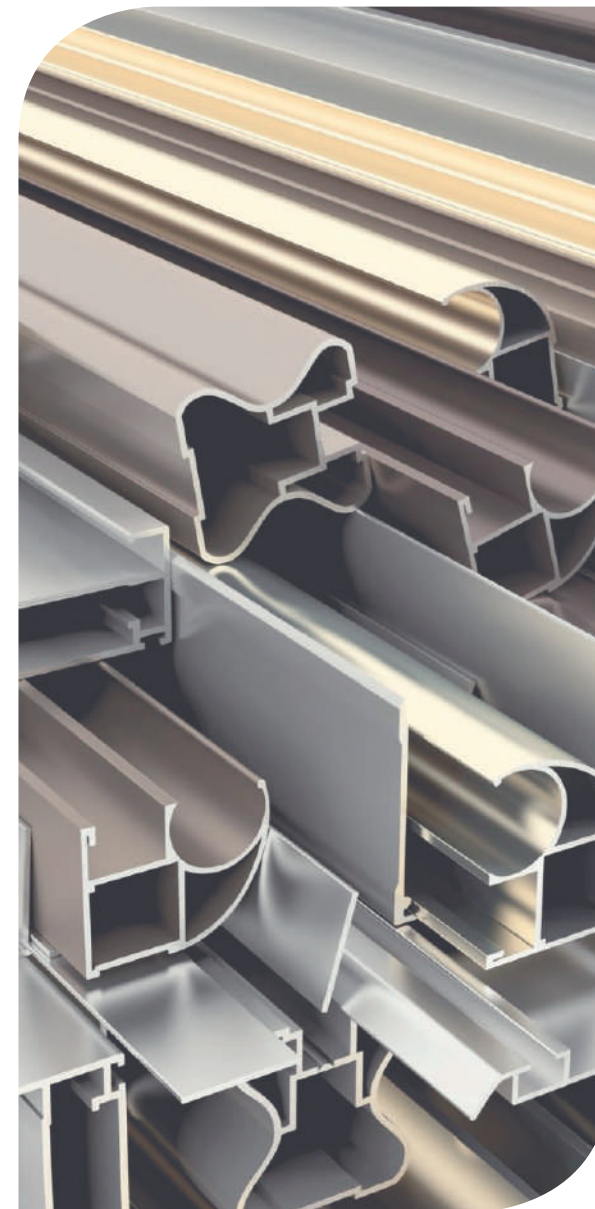

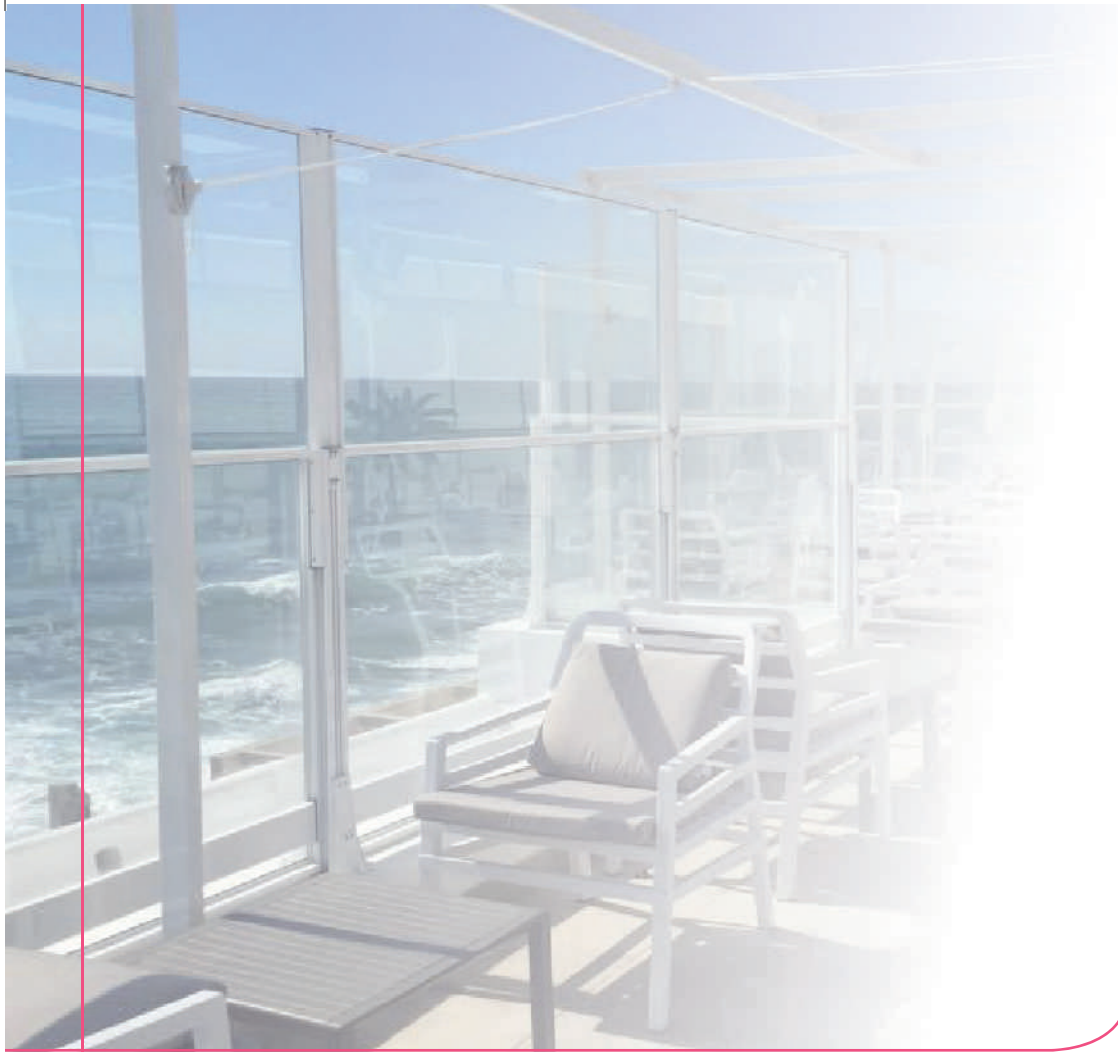

**MADE IN SPAIN**



C3 Systems, S.L. · C/ Ibi, 13 · Polígono Industrial Cachapets  
03330 Crevillente (Alicante) España  
Telf. +34 966 286 186  
c3systems@c3systems.es · www.c3systems.es



ED. 9 - 2025

Este documento responde a una mera función de promoción comercial; no constituye una auténtica oferta publicitaria en sentido «estricto». De cara a la formación del oportuno contrato, rogamos se ponga en contacto con C3 Systems, S.L. con el fin de ofrecerle una información concreta y personalizada, que contenga datos objetivos, referidos a características relevantes, y que, si cabe entender que constituirá una oferta en sentido «estricto».

C3 Systems, S.L. se compromete a través de este medio a no realizar publicidad engañosa. A estos efectos, por lo tanto, no serán considerados como publicidad engañosa los errores formales o numéricos que puedan encontrarse a lo largo del contenido de este documento; en particular, en lo que se refiere a las imágenes que lo acompañan, que lo son de forma ilustrativa y no contractual. En todo caso, C3 Systems, S.L., se compromete a corregirlo tan pronto como tenga conocimiento de dichos errores.