

seesky **luz**®

*Ultima generazione
di tetti panoramici
mobili e fissi.*





C3 Systems è molto impegnata con il suo team umano, con i suoi clienti, con ciò che lo circonda e con l'ambiente. Lavoriamo ogni anno con l'obiettivo di identificare e proporre misure che contribuiscano al raggiungimento di una crescita economica sostenibile, efficiente ed equilibrata. Per questo svolgiamo un'adeguata gestione delle materie prime, preserviamo le risorse naturali, promuovendone un uso responsabile, garantendone l'approvvigionamento e predisponendo studi per migliorare e individuare nuove opportunità di crescita economica. Inoltre, sviluppiamo prodotti innovativi nel campo dell'ambiente e garantiamo la tutela della salute e della qualità della vita delle persone.

Guarda da vicino il presente che stai costruendo, perché deve assomigliare al futuro che sogni.

~Alice Walker~

TETTO MOBILE PANORAMICO



Seesky LUZ è l'ultima generazione di tetti mobili panoramici, mobili semi-intelaiati e fissi. È un sistema modulare e polivalente nel quale si possono combinare tra di loro le tre opzioni. Inoltre, si integra perfettamente con la gamma di prodotti **Seeglass** e **Habitat** per creare ambienti unici. Scegli la tua maniera di guardare l'orizzonte e disegna un nuovo spazio unico pieno di luce.

La principale caratteristica del **tetto mobile panoramico** è l'assenza di profili e lo scorrimento occulto dei pannelli convertendosi nel tetto più panoramico del mercato.

Il **tetto mobile panoramico** è un sistema con struttura di alluminio resistente e durevole.

Combinazione di tetto mobile panoramico Seesky LUZ + vetrata Seeglass + tenda da sole veranda Habitat SOL

Una soluzione con un disegno avanguardista ed efficiente che, assieme alla domotica di ultima generazione, lo convertono in uno dei tetti più innovativi del mercato.

Grazie all'opzione dei pannelli mobili, permette regolare la temperatura della zona per un maggior comfort e poter così utilizzare lo spazio i 365 dell'anno.

I materiali di massima qualità assieme alle grandi dimensioni del sistema, offrono una soluzione robusta, sicura, di alto rendimento e con un disegno inconfondibile di linee rette marcato dall'armonia della parte frontale.

Il **tetto mobile panoramico** è la soluzione perfetta per convertire la tua casa, terrazzo o ristorante in un piccolo palazzo di vetro.



TETTO FISSO



Il **tetto con pannelli fissi** è la soluzione perfetta per offrire un gran isolamento termico ed acustico.

È la miglior alternativa ai tetti tradizionali per proteggere la tua casa di forma sicura. È una gran opzione per cortili, terrazze, attici o verande.

Ideale per creare zone coperte con una gran entrata di luce grazie al poco uso di profili, dà allo spazio una grande trasparenza e visibilità.

TETTO MOBILE SEMI-INTELAIATO

Seesky LUZ offre l'opzione di tetto mobile motorizzato con pannelli semi-intelaiati per gli amanti del design.

Disponibile in vetro stratificato 5+5 o vetrocamera di 16mm., è il tetto giusto per qualunque tipo di progetto.

In qualsiasi opzione **Seesky LUZ** riuscirà ad ingrandire superficie e si potrà godere degli spazi all'aperto durante tutto l'anno senza bisogno di realizzare nessun tipo di lavoro, con rifiniture di prima qualità ed una grande durabilità.









VANTAGGI DEL SISTEMA

-  Scegli la tua maniera di guardare l'orizzonte: **mobile panoramico, mobile semi-intelaiato o fisso**

 Si abbina perfettamente con **Seeglass e Habitat**

 Architettura innovativa grazie al suo design di linee rette

 Maggior efficienza energetica ed isolamento

 Ottimizzazione della luce naturale
-  Combina tra di loro le tre opzioni nella stessa struttura

 Ideale per il settore HORECA, terrazze, giardini o verande

 Perfetto per essere usato i 365 giorni dell'anno

 Ingrandisci la tua casa e crea nuovi spazi

 Sistema funzionale, utile e pratico

CONFIGURAZIONI

Seesky LUZ è un sistema versatile che si può fabbricare su misura. Esistono varie configurazioni dipendendo dal tipo di posizione e dai punti di ancoraggio sui quali installare la struttura.

Inoltre, **Seesky LUZ** è un sistema modulare versatile che combina e si integra perfettamente con le tre modalità di tetto (**mobile panoramico, mobile con profili e fisso**). Usa il modello di tetto che desideri per creare uno spazio completamente personalizzato secondo le tue necessità.



Combinazione di tetto mobile panoramico e tetto mobile con profili **Seesky LUZ**

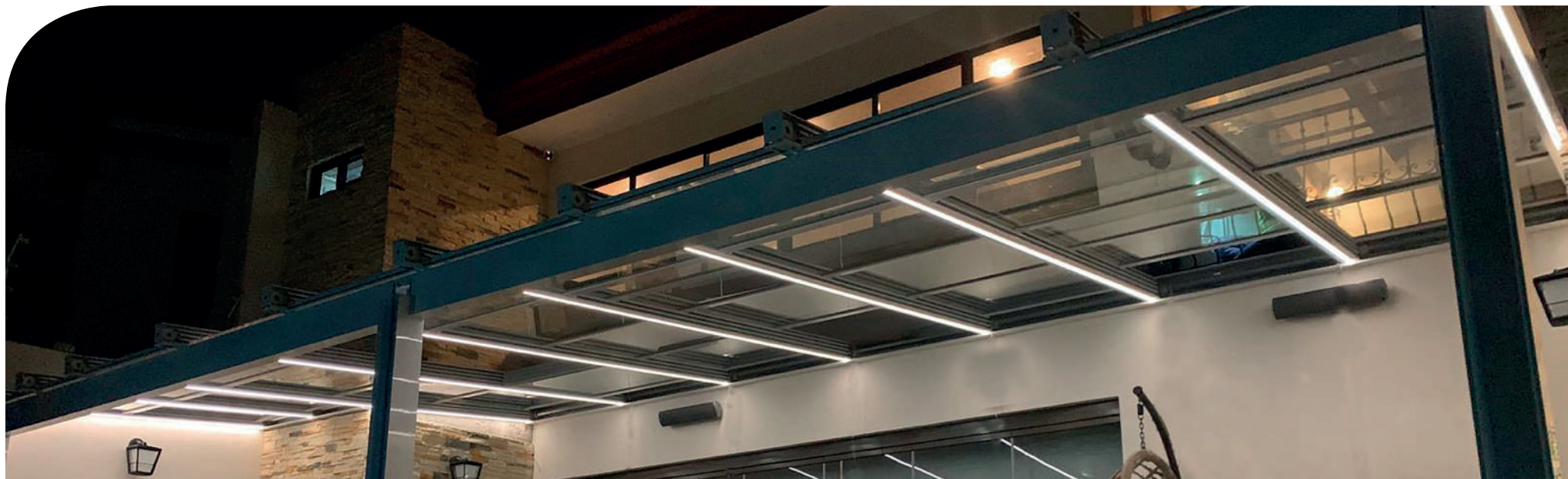

CARATTERISTICHE COMUNI DELLE TRE VARIANTI

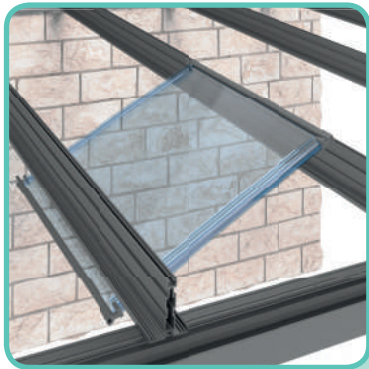

INSTALLAZIONE FACILE E COMODA DALL'INTERNO:

I pannelli vengono assemblati dall'interno e sotto del sistema, ottenendo così un'installazione più sicura.

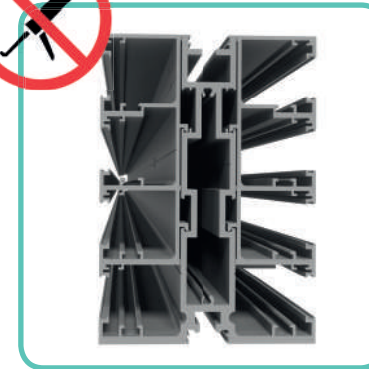

IL SISTEMA NON NECESSITA DI SIGILLATURA:

Il sistema è progettato in modo tale da non richiedere la sigillatura tra i profili.



DESIGN ARCHITETTONICO DI LINEE RETTE:

L'attraente design lineare di Seesky LUZ e il suo imponente frontale di oltre 250 mm gli conferiscono grande eleganza, modernità e minimalismo.



POSSIBILITA' DI INCORPORARE PANNELLO IN VETRO STRATIFICATO, VETROCAMERA DA 16mm O PANNELLO SANDWICH DA 52mm:

Scegli tra pannello in vetro stratificato 5+5, vetrocamera da 16 mm o pannello sandwich da 52 mm per un maggiore isolamento termico ed acustico.

CARATTERISTICHE DEI TETTI PANORAMICI

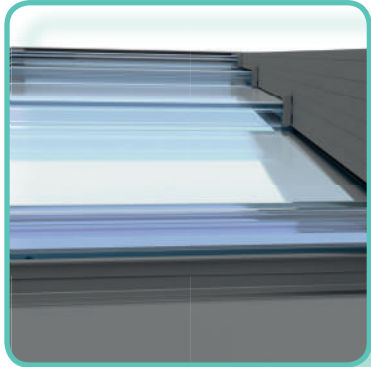

ASSENZA DI PANNELLO INTELAIATO:
Eliminando i profili metallici incrociati nel **tetto mobile panoramico**, il sistema diventa più armonioso e ti offre una visuale senza ostacoli.

CARATTERISTICHE DEI TETTI FISSI

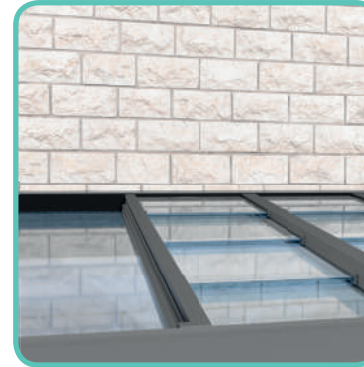

COPRE GRANDI DIMENSIONI:
Con la variante fissa di Seesky LUZ potete coprire grandi dimensioni per creare lo spazio che avete sempre desiderato. Il vetro stratificato è lungo fino a 4 metri, contro i 3 metri del vetro stratificato. È possibile installare un pannello sandwich da 52 mm che copre fino a 6,5 metri di lunghezza.

CARATTERISTICHE DEI TETTI MOBILI

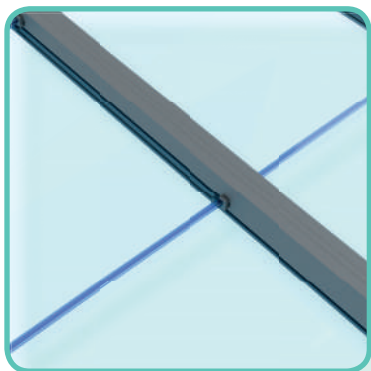

GUIDE NASCOSTE:
I pannelli di vetro dei tetti mobili hanno il vantaggio che la loro trasmissione è nascosta e integrata nelle guide del sistema.

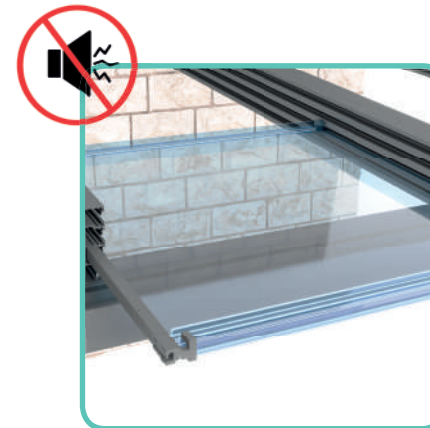

SCORRIMENTO DOLCE E SILENZIOSO NEI SISTEMI MOBILI:
La trazione sui tetti mobili avviene senza cuscinetti. Ciò gli conferisce una maggiore durata e una manutenzione ridotta.

SPECIFICHE TECNICHE

	TETTO MOBILE PANORAMICO	TETTO MOBILE SEMI-INTELAIATO		TETTO FISSO		
	Vetro stratificato 5+5 mm	Vetro stratificato 5+5 mm	Vetro camera 3+3/6/4T*	Vetro stratificato 5+5 mm	Vetro camera 3+3/6/4T*	Pannello Sandwich 52 mm
A Larghezza mass. pannello	1200 mm					
L Lunghezza mass. pannello	1300 mm			4000 mm	3000 mm	6500 mm
S Uscita massima	6500 mm					

*Vetro temperato.

PANNELLI PER CORSIA

Pannelli	2	3	4	5
Apertura	50%	66%	75%	80%

DISTANZA TRA PILASTRI TRAVE STANDARD

Senza vetrata Seeglass

5000 mm.**

**Senza carico neve.

DISTANZA TRA PILASTRI TRAVE RINFORZATA

Senza vetrata Seeglass

6000 mm.**

Con vetrata Seeglass

4500 mm.**

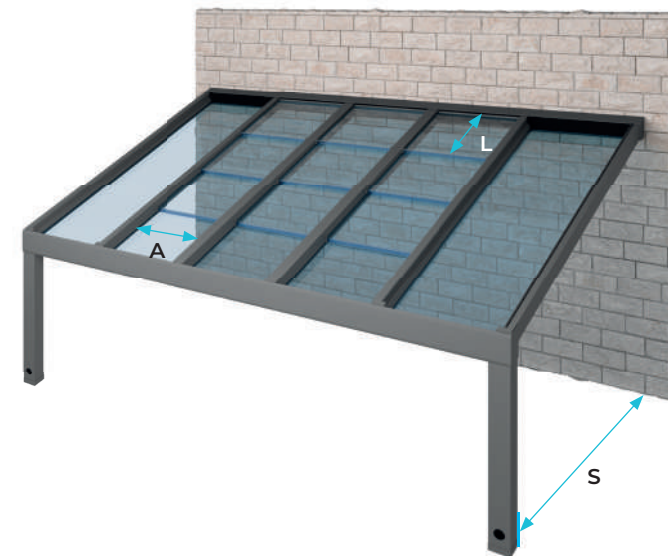

SEZIONI

1 SCOSSALINA
2, 3, 4 CORSIE

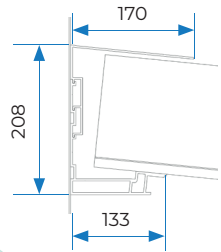

2 SCOSSALINA
5 CORSIE

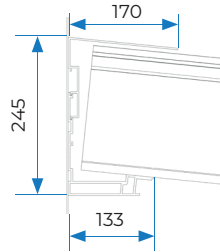

3 GRONDA + TRAVE STD

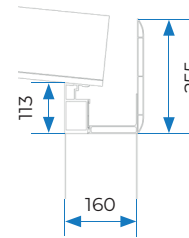

4 GRONDA +
TRAVE RINFORZATA

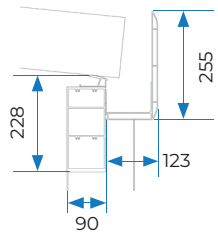

5 GUIDA CENTRALE
PANNELLO MOBILE

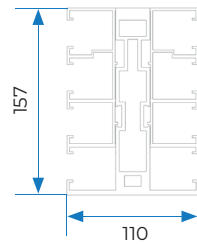

A2 PROFILO PILASTRO CHIUSO

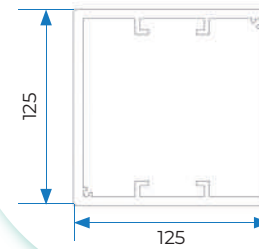

A2 PROFILO PILASTRO U

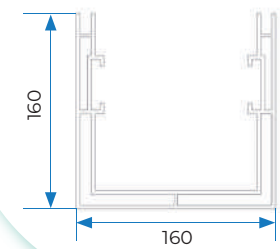

6 GUIDA CENTRALE 5ª CORSINA
PANNELLO MOBILE

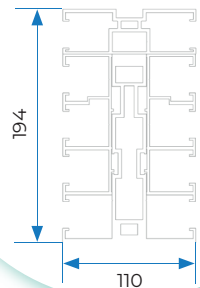

7 GUIDA LATERALE
PANNELLO FISSO

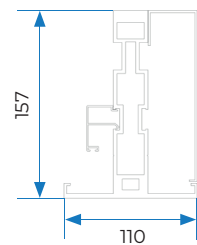

A2 PROFILO TRAVE

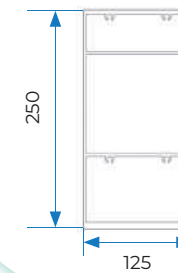

CONFIGURAZIONE A PARETE

A - TIPO DI SUPPORTO

A1 - Regolabile o Regolabile rinforzato

A2 - Autoportante

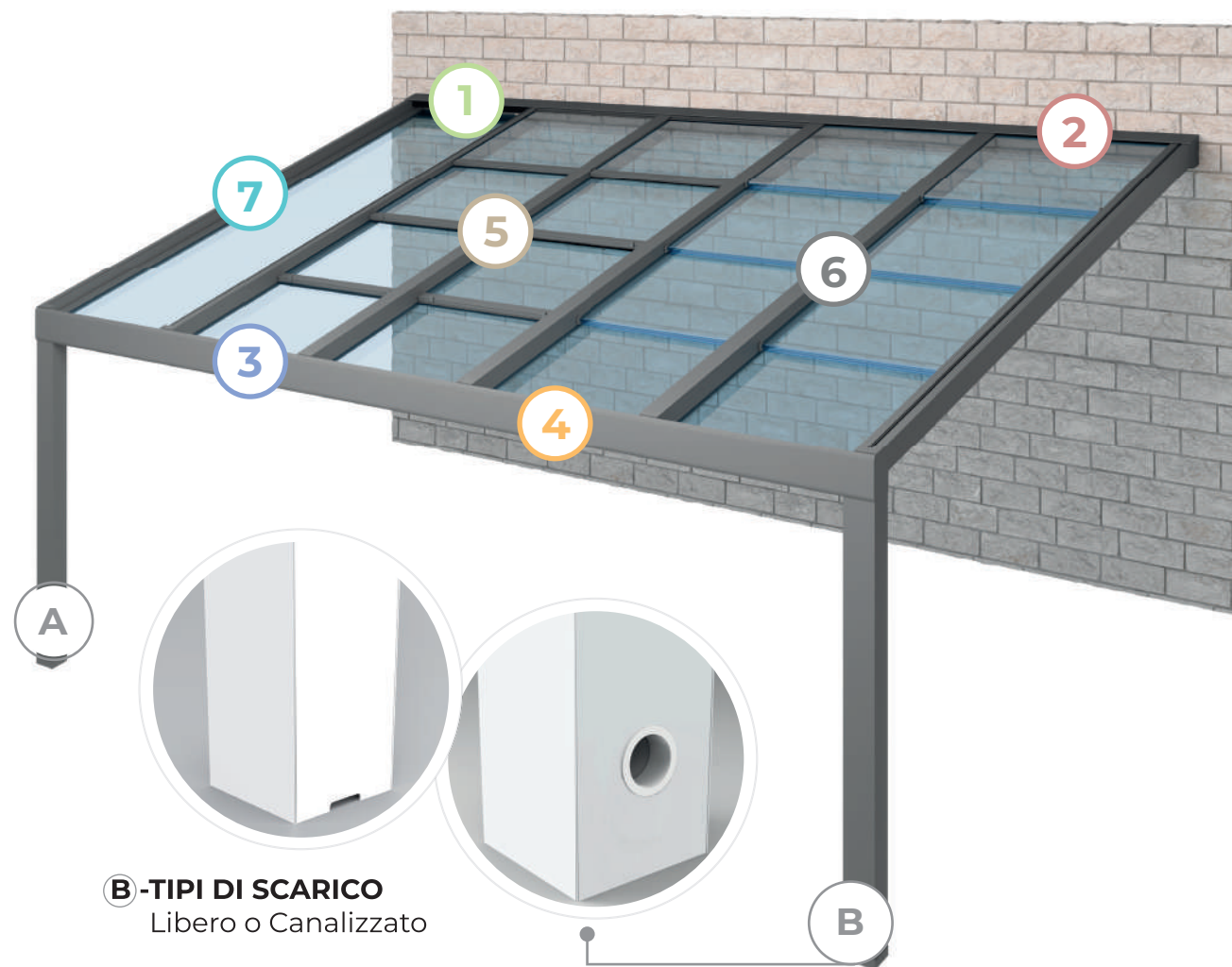
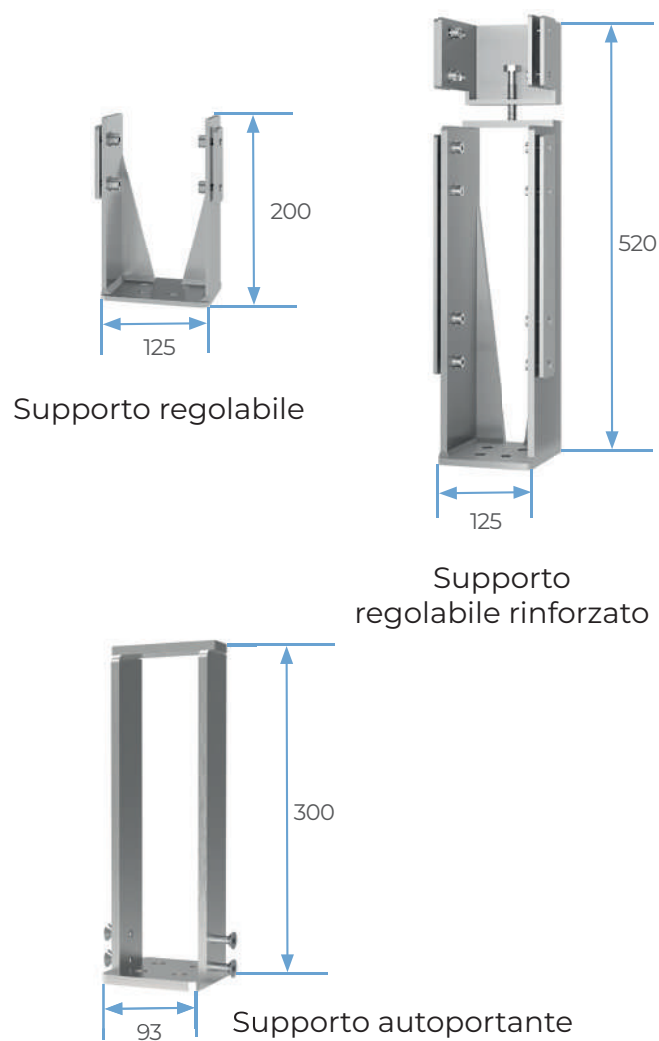

COMBINAZIONE DI SISTEMI

seeglass® habitat®

Seesky-luz si abbina ai sistemi **Seeglass-One-Sub-Run** che si integrano perfettamente con la struttura del tetto. Senza profili verticali che ostruiscono la vista all'esterno, continuiamo con una delle nostre premesse: Offrire la più ampia vista sull'area circostante del settore.

I tetti fissi/mobili Seesky-luz possono anche essere integrati con i sistemi di schermatura solare **Habitat**. Questi forniscono un maggiore comfort all'ambiente, proteggendoci al contempo da luce solare, vento, insetti o qualsiasi altro elemento di disturbo che possa intramettersi.

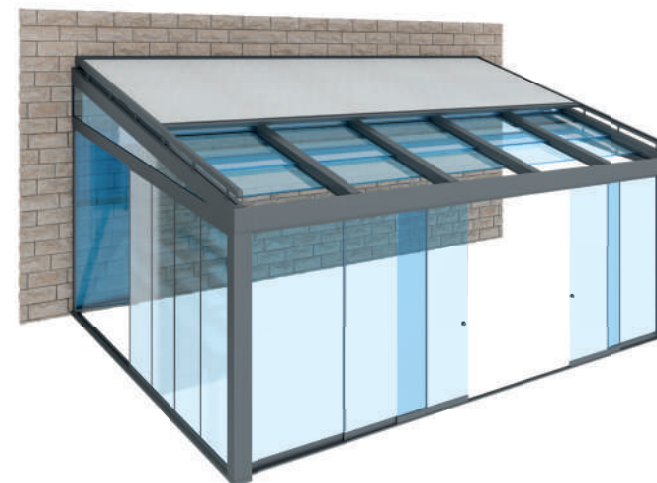

CONFIGURAZIONI CON SQUADRA LATERALE PILASTRO SPOSTATO

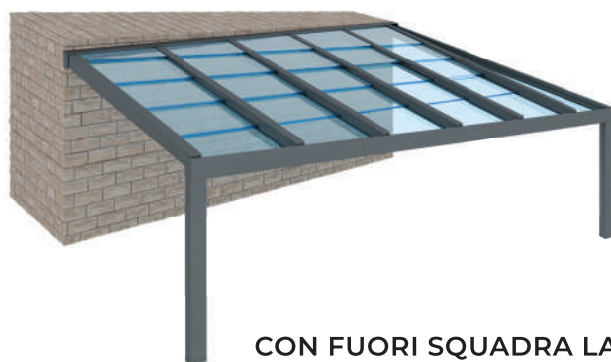

CON FUORI SQUADRA LATERALE:

La speciale configurazione con fuori squadra laterale consente un'integrazione ottimale, adattandosi a spazi irregolari e fornendo una soluzione personalizzata ed efficiente.

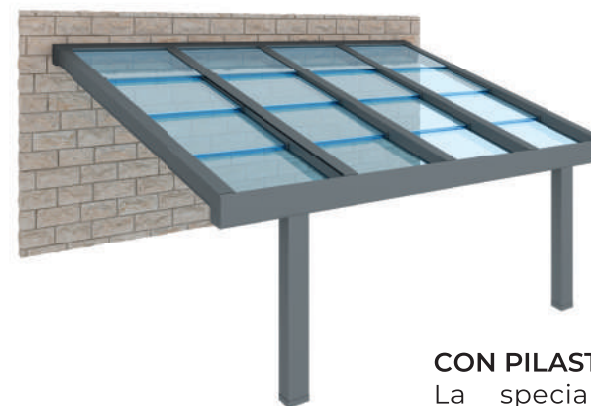

CON PILASTRO SPOSTATO VERSO L'INTERNO:

La speciale configurazione con pilastro spostato verso l'interno massimizza lo sfruttamento dello spazio e l'uso più efficiente dello stesso. Questo design unico offre versatilità e un'estetica moderna.

Tipi di configurazioni

CONFIGURAZIONI AUTOPORTANTI

CON STRUTTURA A ISOLA:

La configurazione del tetto a isola offre una soluzione autonoma che può essere collocata in qualsiasi luogo, senza il vincolo di essere collegata a una struttura preesistente.

Struttura **Seesky LUZ** in configurazione isola

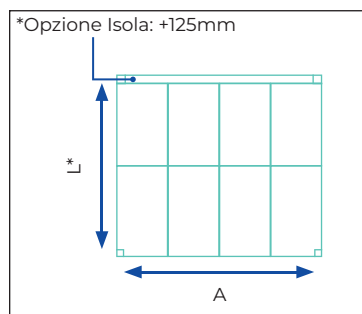
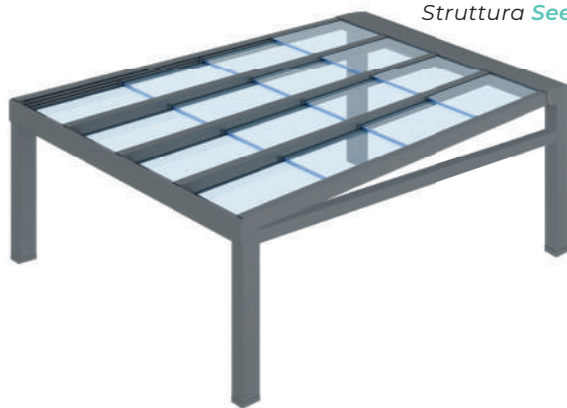

CON STRUTTURA A CAPANNO:

L'opzione di installare tetti a capanno migliora l'estetica ed è ideale per una varietà di applicazioni: aree di intrattenimento all'aperto, verande, giardini e spazi commerciali che richiedono soluzioni di copertura indipendenti.

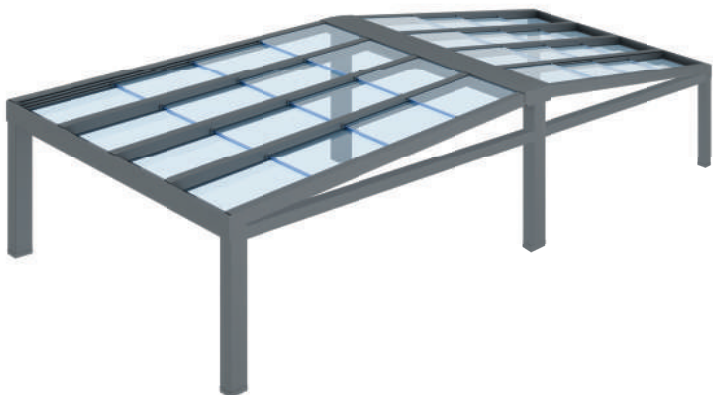

Struttura **Seesky LUZ** in configurazione a capanno

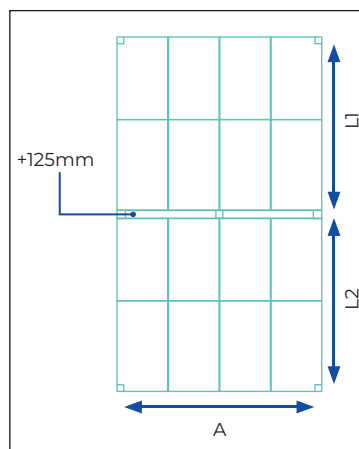



DOMOTICA

Con interfaccia bidirezionale **Nice** per un controllo intelligente, il tetti mobili/fissi offre la possibilità di unifi care i comandi domotici per creare l'ambiente ideale nella tua casa ovunque tu sia.

Grazie alla domotica integrata negli optional disponibili della pergola è possibile ottimizzare al massimo l'utilizzo dell'energia. Vivi un'esperienza unica dove comfort e benessere diventano i protagonisti. La qualità di C3 Systems in un sistema altamente sostenibile ed efficiente.

Puoi controllare in modo indipendente ogni ambiente. Siamo così riusciti a migliorare i consumi in termini di ventilazione, condizionamento e riscaldamento...

Crea scenari personalizzabili: programma l'illuminazione, regola la temperatura dell'ambiente aprendo o chiudendo le lamelle, attiva il sensore di temperatura... Tutto questo e molto altro con un solo click.

Spazi intelligenti per persone intelligenti. Un sistema innovativo pensato per te.

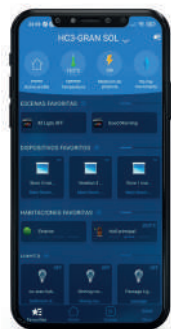

Nice





ILLUMINAZIONE

L'illuminazione è integrata nell' tetto in due tipi di formati:

- Luce LED nella trave.
- Luce LED perimetrale.

Inoltre, ci sono due tipi di opzioni di colore:

- Bianco 3000K/4000K
- RGB

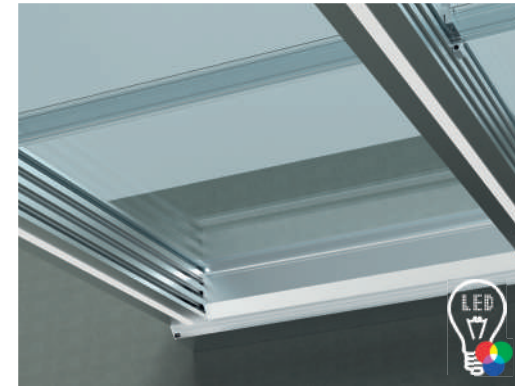

SENSORE CLIMATICO

Grazie a questo sensore unico, il tetto si adatta alle condizioni meteorologiche che possono verificarsi inaspettatamente.

Questa automazione del tetto seesky-luz consente di affrontare qualsiasi condizione meteorologica inclemente senza preoccuparsi di attivare i diversi dispositivi.

Inoltre, può essere configurato in base alle condizioni climatiche più comuni dell'ambiente.

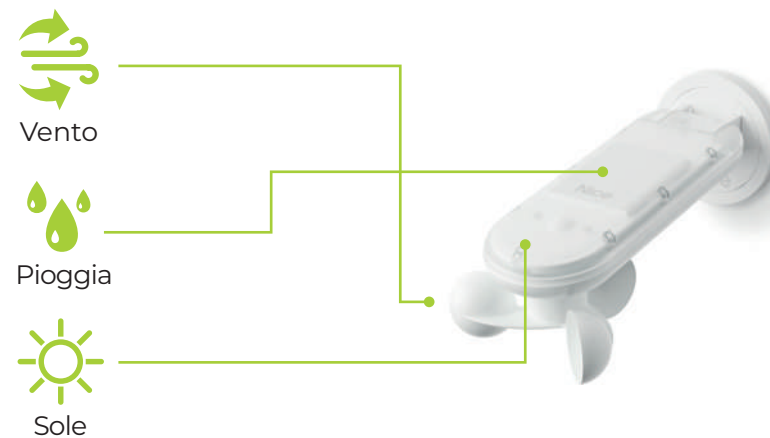

Seesky-luz è disponibile in tutte le finiture della gamma RAL, ruvide ed opache. Visita il nostro sito web per conoscere la nostra ampia gamma di finiture.



I profili di alluminio utilizzati per la fabbricazione di questi prodotti sono conformi con:

LEGHE

Sono estrusi in conformità con la Norma UNE EN 12020-1
Corrisponde ad alluminio estruso lega 6063 e trattamento termico T5.
Soddisfa le caratteristiche di composizione, secondo i requisiti stabiliti nella Norma UNE-EN 573-3
Soddisfa le tolleranze dimensionali, come specificato nella Norma UNE-EN 755-2.

TRATTAMENTO SUPERFICIALE LACCATO

I profili laccati, sono trattati in strutture autorizzate per l'uso della Marca di Qualità QUALICOAT per il VERNICIATO, LACCATO y RIVESTIMENTO IN POLVERE DI ALLUMINIO PER ARCHITETTURA, nel rispetto di quanto previsto dalle linee guida della marca di qualità QUALICOAT.

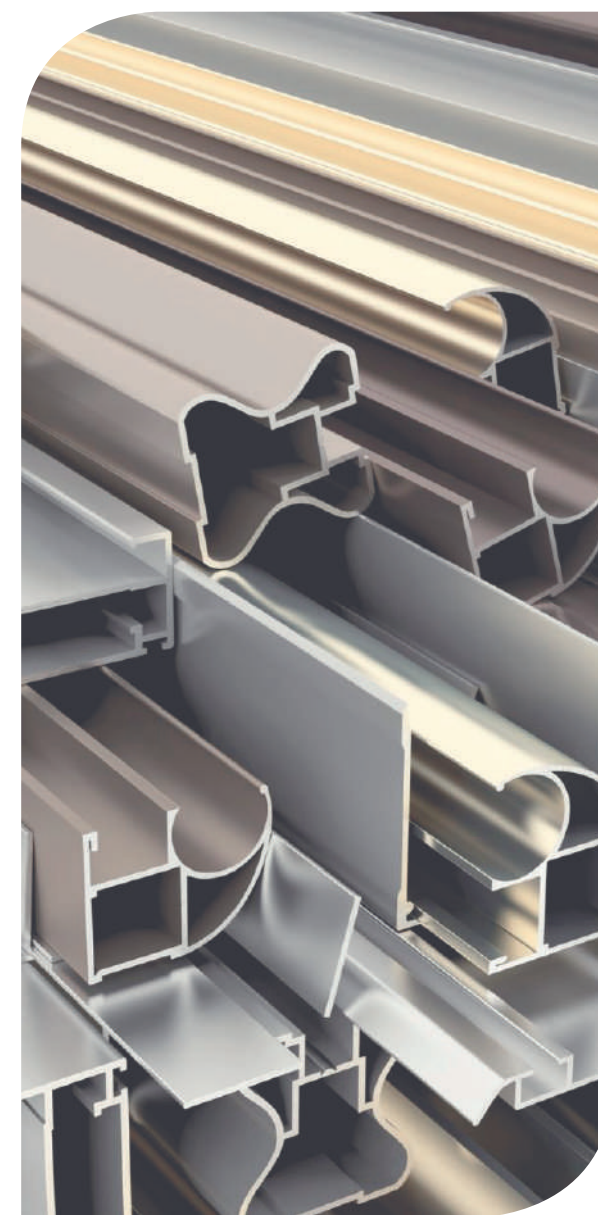

¿Perchè dobbiamo utilizzare alluminio per gli infissi del futuro?

PER IL SUO VANTAGGIO AMBIENTALE

È l'unico materiale per serramenti riciclabile al 100% e riutilizzabile infinite volte.

È l'unico sostenibile al 100% ed è effettivamente riciclato. Lo dimostra il prezzo elevato dei suoi rottami.

Il minerale con il quale viene prodotto è praticamente inesauribile.

È l'unico che promuove l'economia circolare al 100%.



OMOLOGAZIONI E TEST

Seesky-LUZ dispone di certificati di prova in un laboratorio omologato, stabilito dalle normative legali nazionali ed internazionali, rilasciati dai corrispondenti organismi di certificazione.

Questa certificazione assicura che scegliendo C3 Systems, S.L. stai acquistando un prodotto di qualità con tutte le garanzie necessarie.

MASSIMA QUALIFICAZIONE NEI TEST*		
 <p>Resistenza al vento UNE EN 1932:2014 CLASSE 6 - 100 km/h</p>	 <p>Tenuta all'acqua UNE EN 14963:2007 210 l/m² (ora)</p>	 <p>Carico neve UNE EN 12833 120 kg/m²</p>
 <p>*Test ottenuti in base alle misure massime (6500x4800x2630mm.)</p>		



Garanzia di qualità di fabbricazione e sicurezza dei prodotti procedenti dai fabbricanti del settore del metallo, compresi quelli di carpenteria metallica.



Marcatura CE

Tutti i nostri sistemi sono omologati da un laboratorio ufficiale e sono conformi alle esigenze della Commissione Europea di essere marchiati CE. Disponiamo di tutti i test e certifi cati conformi a questo regolamento e disponiamo di uno strumento informatico che facilita l'ottenimento di questa etichetta.



5 anni di garanzia*

Seesky LUZ ha 5 anni in tutti i componenti e 3 anni in componente elettrici.

* (Per leggere i dettagli della garanzia, preghiamo di scaricare le condizioni generali di vendita sulla sua area clienti).





**“Creiamo
spazi
luminosi”**





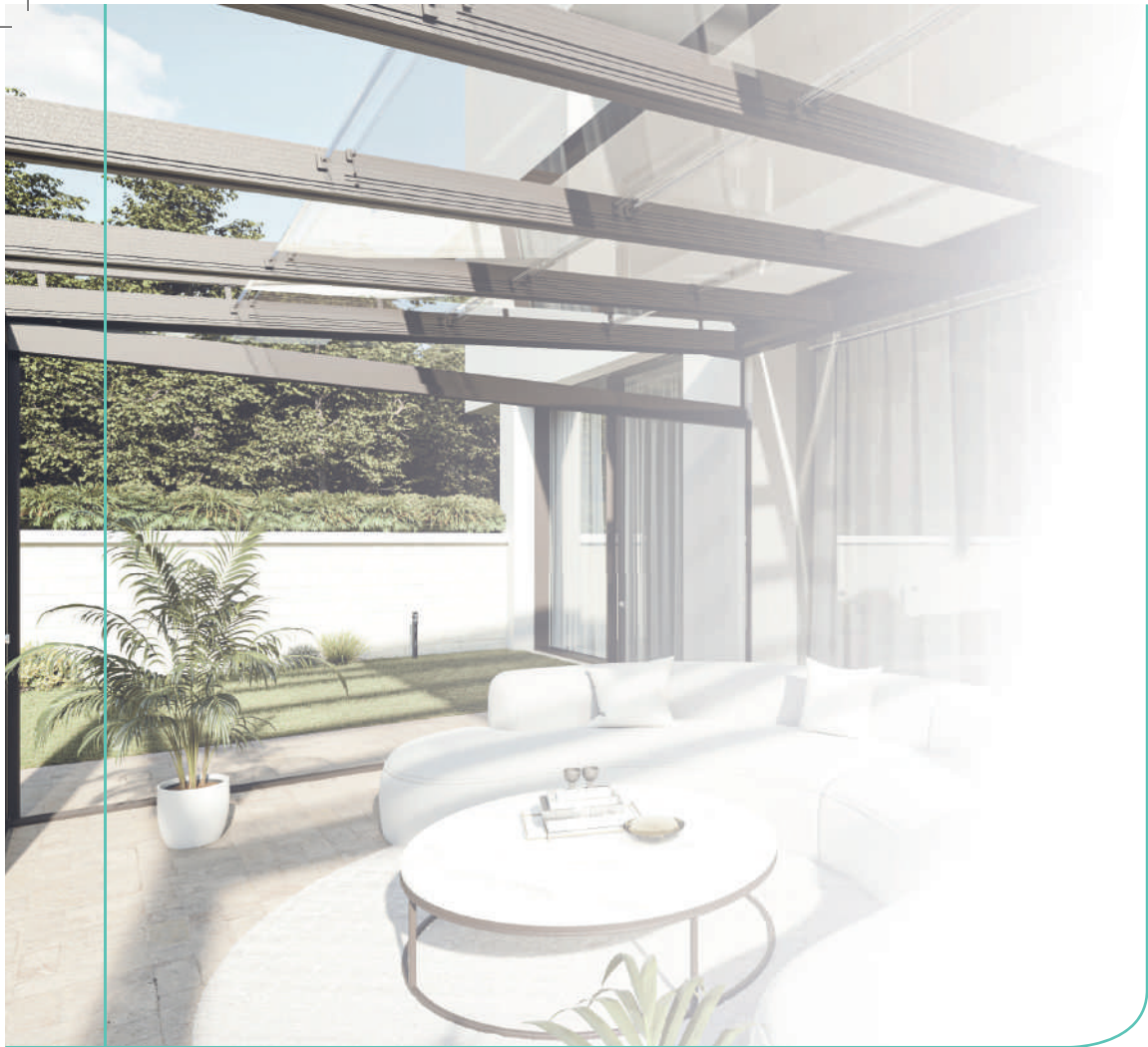

CATÁLOGO



CATALOG



KATALOG

MADE IN SPAIN



C3 Systems, S.L. · C/ Ibi, 13 · Polígono Industrial Cachapets
03330 Crevillente (Alicante) España
Telf. +34 966 286 186
c3systems@c3systems.es · www.c3systems.es



ED. 3 - 2025

Questo documento risponde a una mera funzione di promozione commerciale; non costituisce una vera offerta pubblicitaria in senso "rigoroso". Per stipulare il contratto appropriato, si prega di contattare C3 Systems, S.L. al fine di offrirvi informazioni concrete e personalizzate, contenenti dati oggettivi, riferiti a caratteristiche rilevanti e che, si può comprendere, costituiranno un'offerta in senso "rigoroso".

C3 Systems, S.L. si impegna a non fare pubblicità ingannevole. A tali fini, pertanto, errori formali o numerici che possono essere riscontrati nel contenuto di questo documento non saranno considerati pubblicità ingannevole; in particolare, per quanto riguarda le immagini di accompagnamento, che sono illustrative e non contrattuali. In ogni caso, C3 Systems, S.L., si impegna a correggerlo non appena viene a conoscenza di tali errori.