

seeglass one®

Vetrata panoramica impacchettabile peso superiore

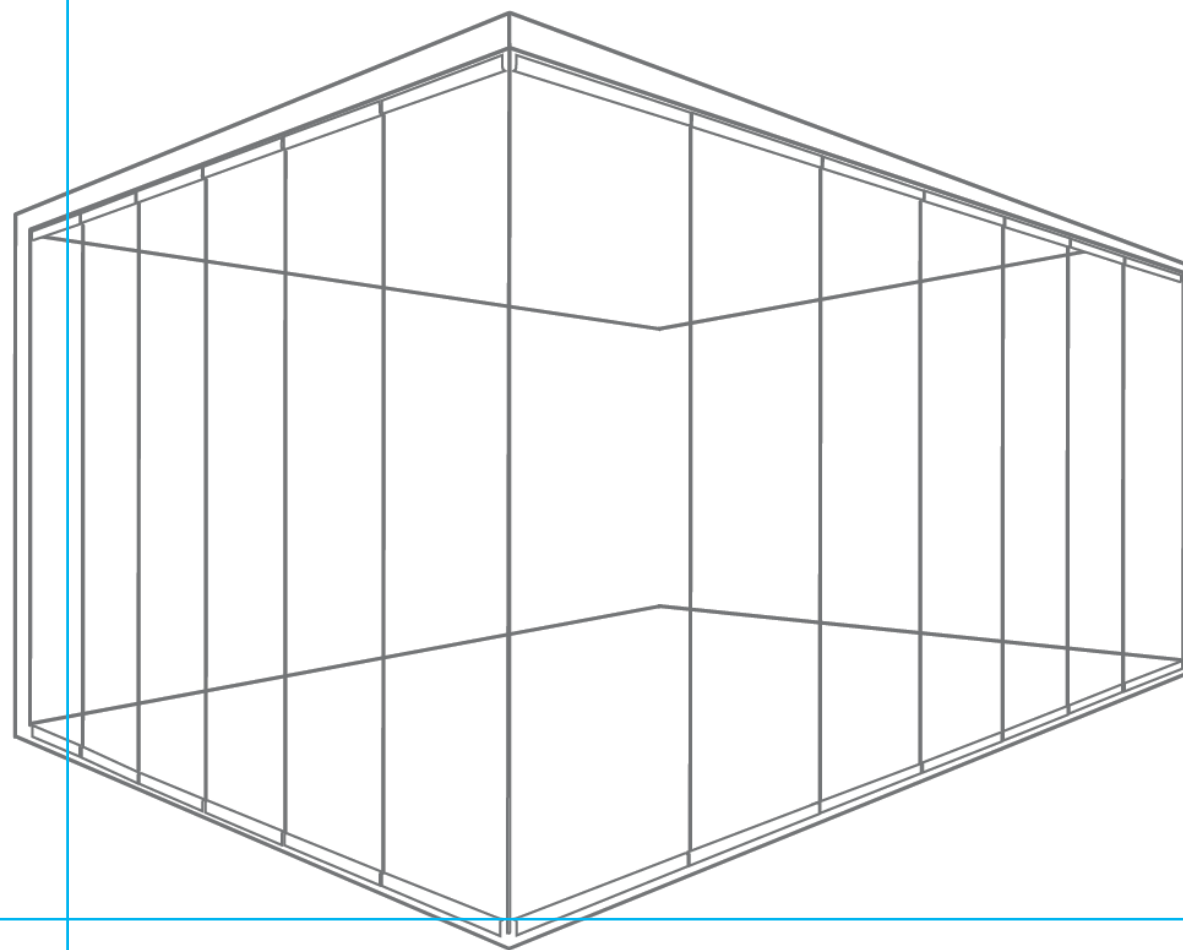

Amplia spazi e
vista senza limiti...



VETRATA PANORAMICA SENZA PROFILI VERTICALI



Vetrata panoramica Seeglass ONE in esteriore.

Quando il serramento è chiuso, vi protegge dal maltempo, creando un'atmosfera ideale.

Quando il serramento è aperto, vi permette godere della temperatura esterna in giorni di sole e temperature gradevoli.

Come prima cosa si apre la prima anta del vetro verso l'interno. Dopodiché, si fanno scorrere le altre ante una alla volta verso il senso di apertura e s'impacchettano verso l'interno. Grazie all'innovativo design e ai materiali di qualità utilizzati lo scorrimento delle ante avviene senza nessuna difficoltà.

Le nuove vetrate panoramiche Seeglass-one senza profili verticali sono state progettate per poter godere delle vostre terrazze e dei vostri balconi in qualsiasi stagione dell'anno.

Sono composte da pannelli da vetri temperati disponibili in diversi spessori (8, 10 e 12mm) e da profili guida superiori e inferiori dal design moderno e minimalista. L'insieme di questi componenti e l'assenza di profili di alluminio verticali vi permettono di godere del tuo soggiorno, indipendentemente dal periodo dell'anno.



Vetrata panoramica Seeglass ONE completamente chiuso.

UN CLASSICO CON LA MASSIMA INNOVAZIONE



Seeglass-one è il nuovo sistema scorrevole a impacchettamento per chi cerca una vetrata il cui design non rompa l'estetica dell'edificio e allo stesso tempo garantisca una grande resistenza e tenuta alle condizioni atmosferiche più avverse.

I materiali e componenti utilizzati sono di altissima qualità. I cuscinetti in acciaio rinforzato e alluminio anodizzato così come sono rinforzati i profili superiori e le contro chiusure. La qualità dei materiali e la sua versatilità rendono Seeglass-one un sistema di grande funzionalità e resistenza per tutti i tipi di applicazioni.

Il design innovativo dei suoi tappi profilo e del vetro temperato, disponibile negli spessori 8, 10 e 12 mm la rendono la vetrata senza profili verticali più impermeabile e meglio preparata a clima e condizioni meteorologiche avverse.

Il nuovo **Seeglass-one** si pone al vertice della gamma Seeglass, consolidando il marchio come punto di riferimento in design e innovazione, nel segmento dei sistemi scorrevoli senza profili verticali.



VANTAGGI DEL SISTEMA

- ✔ Cuscinetti in acciaio rinforzato con telaio in alluminio per una maggiore robustezza.
- ✔ Vetro temperato disponibile in diversi spessori (8, 10 e 12 mm).
- ✔ Materiali e componenti di alta qualità.
- ✔ Elevata tenuta alle condizioni atmosferiche avverse.
- ✔ Design innovativo con coperture esclusive.
- ✔ Referenza nel design e nell'innovazione dei sistemi scorrevoli a battente senza profili verticali.
- ✔ Versatilità e funzionalità in tutti i tipi di applicazioni.

DIVERSE CONFIGURAZIONI

Il nuovo sistema Seeglass-one permette di far scorrere i pannelli in qualsiasi disposizione geometrica, aprire verso l'esterno/ interno, meccanismi di apertura dall'esterno/ interno, sezioni fisse ecc.

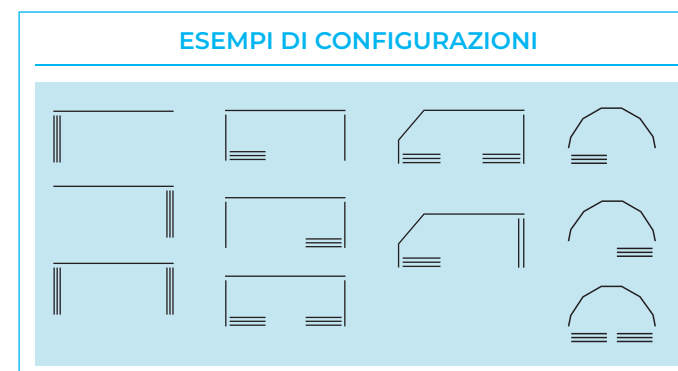

IMPACCHETTAMENTO DELLE ANTE E GIRO D'ANGOLO

TABOLA IMPACCHETTAMENTO ANTE	
N° ANTE	X (mm)
1	42
2	75
3	108
4	141
5	174
6	207
7	240
8	273
9	306
10	339
11	372
12	405
13	438
14	471
15	504
16*	537

- ① La larghezza della porta nelle vetrate con serratura è superiore rispetto alle vetrate senza serratura (T) e questo in modo che il resto dei pannelli non urtino contro la maniglia/pomo si mantengano tutti compatti nell'apertura.
- ② Passaggio di pannelli ad angolo con ostacoli: è importante tenere in considerazione lo sfasamento progressivo (Y) che hanno le cerniere dei pannelli al passaggio negli angoli. Le distanze tra la balaustra (D1, D2, D3) e/o colonne devono essere determinate come un dato fondamentale di misurazione per la corretta progettazione e produzione del serramento.

*Quantità massima di pannelli consigliata dipendendo da altezza-larghezza e sostegno dei profili.

CARATTERISTICHE TECNICHE

	TABELLA		
	SEEGLASS ONE		
	Vetro 8 mm	Vetro 10 mm	Vetro 12 mm
Peso del sistema	25 kg / m ²	30 kg / m ²	35 kg / m ²
Altezza massima del sistema	2500 mm	3000 mm	
Larghezza massima del sistema	Illimitato		
Larghezza massima delle ante	800 mm		
Tipo di vetro	Temperato		
Fissaggio del vetro	Avvitato ed incollato		
Mezza apertura	Sì		
Mezza estero	Sì		
Porta scorrevole	Sì		
Profilo inferiore incassato	Sì		
Finiture disponibili	Anodizzati, RAL e finta legno		

TABLAS ANCHO-ALTO DEL SISTEMA

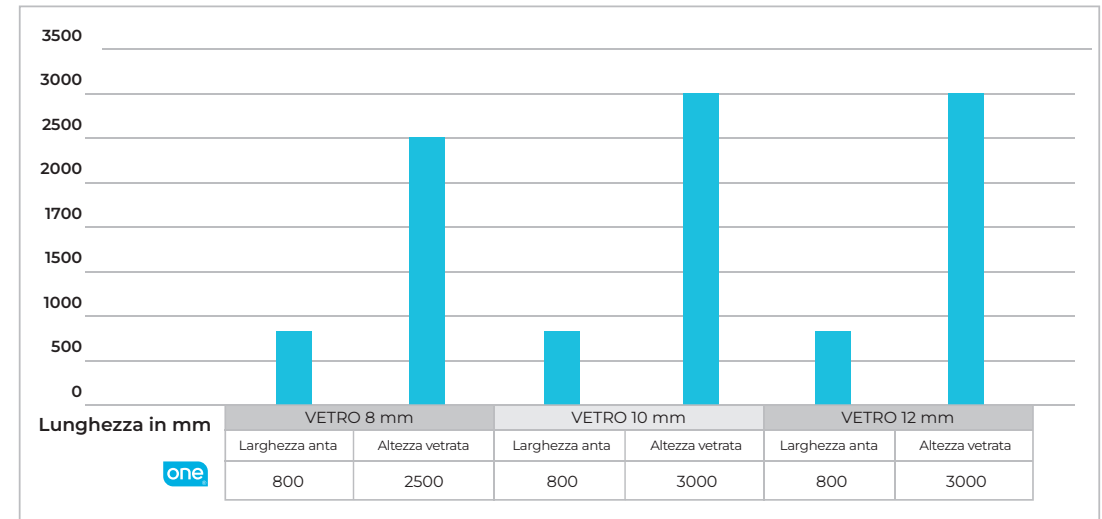

CARICO DI VENTO MASSIMO SUPPORTATO*

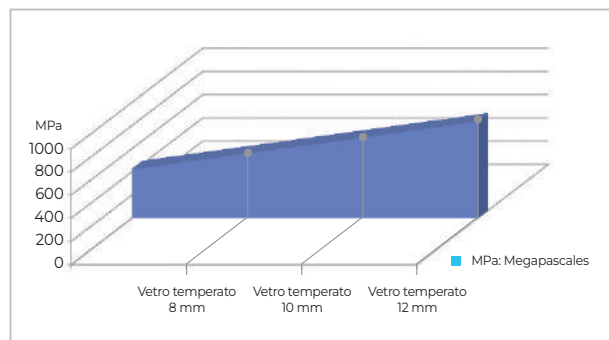

(*) Dimensioni anta: 800 x 1900 mm. Carico distribuito uniformemente





PROFILI INFERIORI DI SUPERFICE

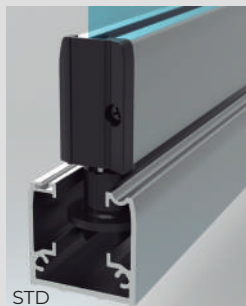

STD

Il profilo inferiore di superficie e il profilo anticondensa hanno come caratteristica principale di permettere il drenaggio dell'umidità provocata dalla condensa, scaricandola verso l'esterno attraverso dei profili stessi.

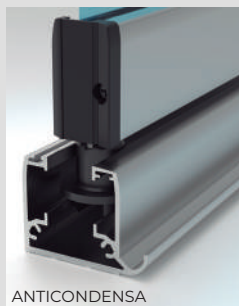

ANTICONDENSA

PROFILI INFERIORI INCASSATI

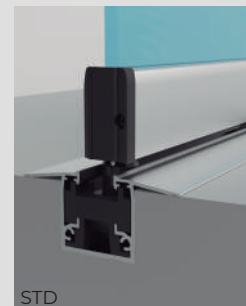

STD

I profili inferiori incassati nel pavimento sono ideali in quelle installazioni dove è richiesto un passaggio libero senza nessun tipo di ostacolo o scaloni.

Così come per i profili di superficie anche per i modelli incassati è disponibile la versione con anticondensa.



ANTICONDENSA

PROFILO SUPERIORE ESPANSORE PER TENDE

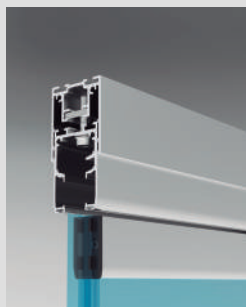

Il nuovo profilo di espansione è appositamente progettato per ospitare una tenda a rullo nella parte superiore del sistema senza dover incorporare alcun profilo ausiliare e permettendo così un'installazione facile e veloce.



Larghezza massima del supporto da installare: 60 mm

Sezioni dettagliate a pagina 7

PROFILI PER INSTALLAZIONI



Questo nuovo tipo di profilo è pensato per installazioni su muretti o passamano o in situazioni dove non è possibile fissare direttamente al tetto/suolo permettendo così di aggirare le limitazioni architettoniche e completare l'installazione in sicurezza.



SEZIONI DEL SERRAMENTO

*Sono disponibili altre sezioni dell'allegato. Potete vederle in dettaglio accedendo alla vostra Area clienti - B2B.

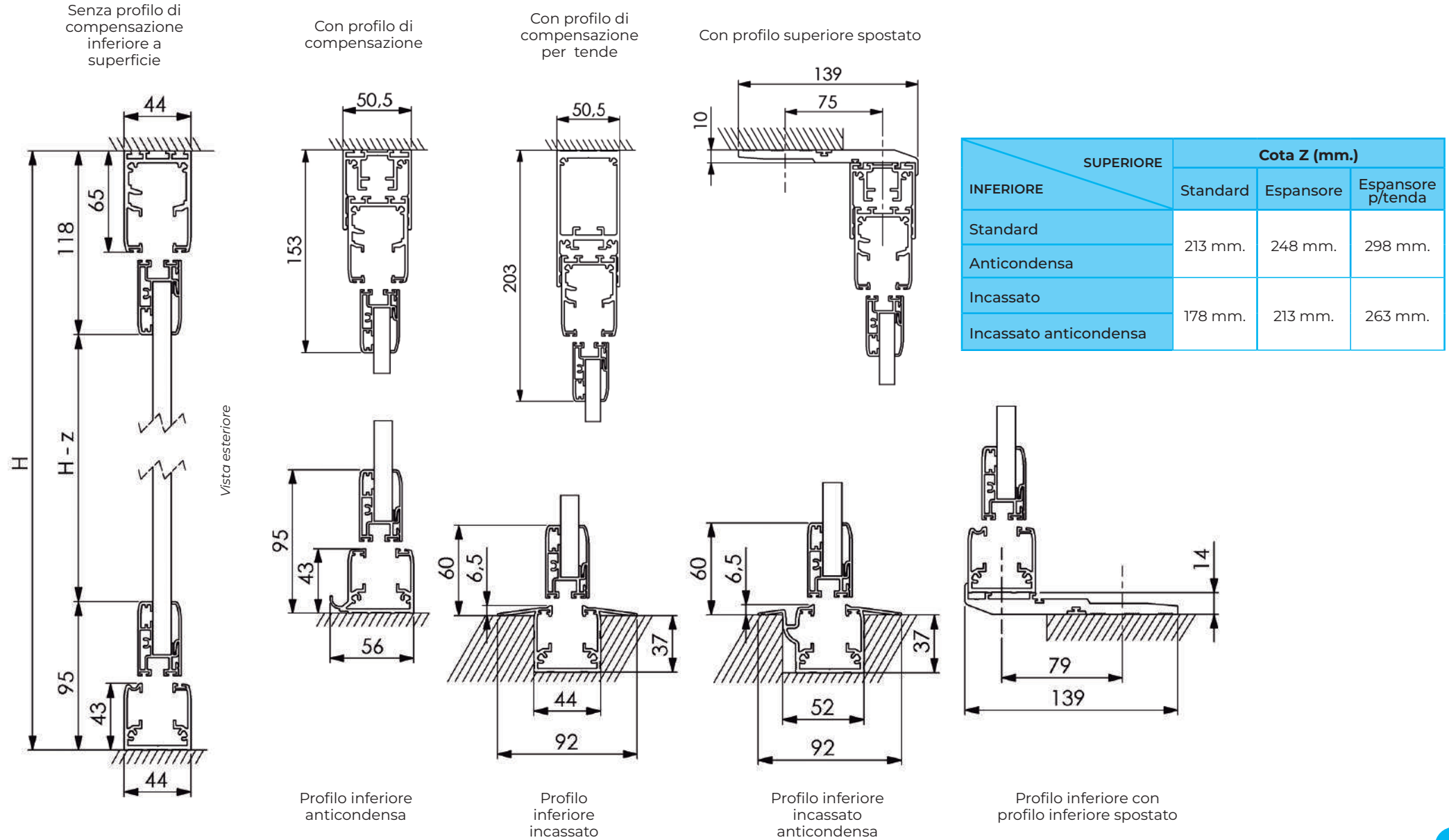

APERTURA METALLICA INTEGRATA

Il sistema di apertura è integrato nei profili per garantire allo stesso tempo funzionalità ed estetica.



NUOVA APERTURA INTERMEDIA

La nuova opzione di apertura intermedia per la vetrata panoramica impacchettabile seeglass one crea un flusso di ventilazione, grazie a un'apertura fino a 40 mm, senza dover ripiegare completamente il sistema. Inoltre, l'apertura intermedia consente di spostare gli altri pannelli della copertura per ottenere una maggiore ventilazione della stanza.

Disponibile sia per le aperture esterne che per quelle interne, l'apertura intermedia offre al pannello-porta (1a anta) della vetrata una posizione di blocco intermedia che facilita la ventilazione.



*Se l'apertura del pannello o dell'anta non supera i 500 mm, il blocco avverrà in una sola direzione, quindi, per il blocco in entrambe le direzioni, è necessario spostare il secondo pannello, bloccando con il secondo pannello la sua eventuale chiusura.



FISSAGGIO DEI VETRI



Il fissaggio dei vetri ai profili delle ante si realizza con viti, assicurando così la massima resistenza e stabilità. Per ottenere una sicurezza ancora maggiore si aggiunge anche un polimero adesivo.

CARRELLI DI SCORRIMENTO AD ALTA RESISTENZA

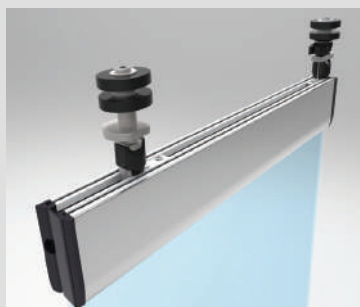

Nuovi carrelli scorrevoli in alluminio stampato e ruote rinforzate in lega metallica Zamak che riducono possibili rotture o deformazioni.

FUNZIONAMENTO



Sistema di cuscinetti e componenti altamente resistenti creati per resistere all'uso continuato. Lo scorrimento delle ante viene realizzato in maniera regolare e silenziosa.





TAPPI DELLE ANTE MASCHIO-FEMMINA



Nuovi tappi maschio femmine per un miglior sigillo, evitando l'entrata di aria e acqua attraverso la vetrata.

GIUNTE PER ANGOLI DI 90°

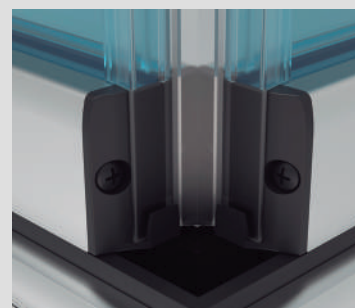

Giunte speciali per angoli di 90° favoriscono la massima ermeticità.

DRENAGGIO DELL'ACQUA

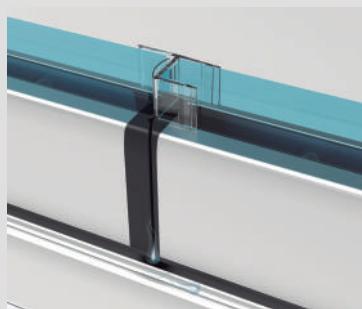

Il nuovo disegno dei tappi delle ante favorisce lo scarico dell'acqua attraverso i profili inferiori e allo stesso tempo facilita il drenaggio della condensa provocata da freddo, pioggia ecc.

GUARNIZIONI TRA I VETRI



Le nuove guarnizioni tra le ante hanno proprietà fisiche che rendono l'installazione molto più semplice e riducono notevolmente il rumore causato dal contatto tra i vetri e migliorando il comfort durante l'utilizzo del sistema.

Siamo l'unica azienda del settore che garantisce* le guarnizioni tra i vetri.

*Garanzia di 5 anni sulle guarnizioni in plastica "Plus". Consultare le condizioni.

PORTA DI USO CONTINUATO MAIN DOOR



C3 Systems può offrire la porta di uso continuato "MAIN DOOR".

La porta di uso continuato MAIN DOOR è una porta a battente indipendente dal resto del sistema. È specialmente indicata per spazi pubblici tipo alberghi, commerci, uffici, ecc. i quali hanno bisogno di porte che si aprano e chiudono continuamente.



Alberghi



Ristoranti



Caffe

PROFILO SUPPORTO SQUADRA

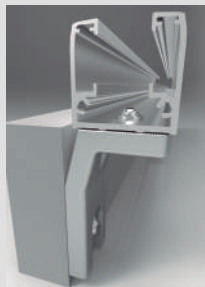

Il supporto squadra permette l'installazione del profilo inferiore nei sistemi dove non è possibile mettere sul muro.

PROFILO CORRIMANO



Con il profilo corrimano per balaustre **Seeglass-pro**, puoi installare un sistema Seeglass one su questa balaustra, mantenendo la luminosità del terrazzo.

Disponibile per 8+8 mm. e 10+10 mm. spessori del vetro.



PORTA SCORREVOLE MOVING DOOR

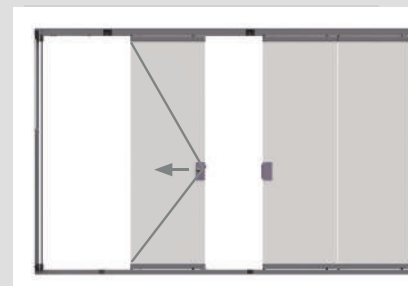

La porta scorrevole **MOVING DOOR** può essere posizionata in qualsiasi parte del sistema, ed è azionata da una serratura come in un qualsiasi sistema Seeglass convenzionale.

L'utente, sbloccando la porta, può farla scorrere fino in fondo, lasciando libero l'intero spazio.

Altezza massima: 2.500 mm
Larghezza massima dell'anta: 750 mm

* Consultare tutte quelle misure che eccedono quelle indicate a catalogo

** Non può mai essere posizionato in 2a posizione (dopo la porta).

PROFILI LATERALI



Profili laterali per evitare nella misura del possibile l'ingresso di aria all'interno. Inoltre è consigliato come profilo di finitura e compensatore per quelle piccole imperfezioni dei lavori, mattoni in vista, ecc. Semplice e veloce da installare. Compatibile con sistemi già esistenti.



KIT BLOCCO



Il nuovo Kit Blocco delle ante consente di tenere ferme le ante in maniera precisa ed elegante quando queste sono aperte.



TIRANTE MINI CON CAVO

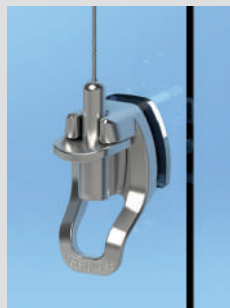

Il nostro tirante standard è il tirante mini metallico con cavo, che da un tocco moderno e innovativo ai serramenti **Seeglass**. Con un design elegante e minimalista, il tirante mini metallico vi permetterà di ampliare ancora di più le vostre viste.

SERRATURA MAGNETICA - CMA-1



La nuova serratura magnetica per la vetrata panoramica **seeglass-one** unisce un design minimalista alla massima sicurezza. Dona al sistema un tocco moderno e sofisticato senza rinunciare alla funzionalità, elevandolo a un livello estetico superiore.

Per ordini con più serrature, è possibile richiedere la stessa chiave per tutte. Indicarlo nel compilare il modulo d'ordine.



POMO SEMPLICE E DOPPIO



Con un design elegante e minimalista, questo nuovo sistema di apertura offre una possibilità in più per scegliere un azionamento.

A differenza di altri sistemi, la tensione del cavo è facilmente regolabile in modo che sia sempre funzionale.

Si può scegliere fra il modello singolo e doppio, il quale offre la possibilità di azionare sia dall'interno che dall'esterno del serramento.

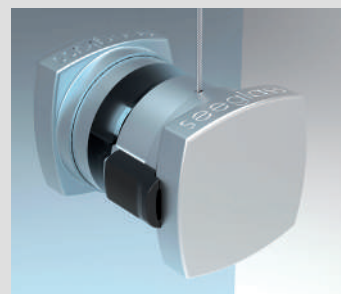

CHIUSURA INFERIORE PER POMO SEMPLICE E DOPPIO



Nuova chiusura inferiore per avere un secondo ancoraggio dell'anta di apertura. Di serie con tutti i serramenti con pomolo **Seeglass**.



TENDA A RULO

habitat sun



Comfort adattivo per proteggere dal sole

Le tende a rullo **habitat-sun** sono moderni sistemi di protezione solare creati per soddisfare le esigenze più variate. Offrono soluzioni per chiunque tipo di vetrata, in quanto si adatta alla parte superiore grazie al suo profilo di espansione, senza prevenire la funzionalità del sistema. Inoltre, contribuisce a ottimizzare in modo significativo l'efficienza energetica dello spazio permettendo un migliore utilizzo dell'energia solare.

Sono disponibili sia con meccanismo manuale sia motorizzato. Puoi creare un ambiente secondo la decorazione della tua casa grazie alla sua vasta gamma di tessuti e finiture

TENDA PLISSETTATA

habitat sun



La protezione solare più leggera ed efficace.

Il modello plissettato è una tenda molto leggera e maneggevole che si adatta anche ai piccoli spazi. Contribuisce in modo notevole ad ottimizzare l'efficienza energetica dello spazio consentendo un migliore utilizzo dell'energia solare. Offre una varietà di posizioni a seconda delle necessità di protezione in ogni momento del giorno.

Le tende si possono piegare verso l'alto, verso il basso o lasciarle centralmente come strumento di creatività e stile per il vostro spazio. È possibile creare un ambiente in armonia con l'arredamento della vostra casa grazie alla gamma di colori di base, microforati e black-out.



Seeglass ONE è disponibile in tutte le finiture.

Colori in stock:



BIANCO



9011 OPACO



9006 NATURE

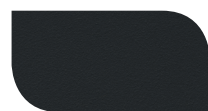

7016 RUVIDO



7016 OPACO



1013



8014



8017



ANODIZ. INOX



ANODIZ.
ARGENTO MATE



ROVERE
DORATO



SAPELY
CAOBA



NOCE
ANDALUSO



CILIEGIA
CATTEDRALI



Consultare la disponibilità, il prezzo e i tempi di consegna per le altre finiture RAL Letter, anodizzate e Imitazione Legno.

I profili di alluminio utilizzati per la fabbricazione di questi prodotti soddisfano i requisiti:

LEGHE

Norma UNE EN 12020-1

Norma UNE-EN 573-3

Norma UNE-EN 755-2.

TRATTAMENTO SUPERFICIALE LACATTO

I profili laccati vengono trattati in impianti autorizzati al rivestimento di superfici architettoniche, nel rispetto delle specifiche delle Linee Guida del Marchio di Qualità.

Perché dovremmo utilizzare l'alluminio per le chiusure del futuro?

PER IL SUO VANTAGGIO AMBIENTALE

È l'unico materiale utilizzato negli infissi ad essere riciclabile al 100% e riutilizzabile un numero infinito di volte.

È l'unico che è sostenibile al 100% ed è effettivamente riciclato.

Il minerale con cui viene prodotto è praticamente inesauribile.

È l'unico che promuove l'economia circolare al 100%.



OMOLOGAZIONI E TEST

Seeglass ONE è prodotto interamente in **SPAGNA**. Tutti i componenti sono progettati e realizzati dagli ingegneri di C3 Systems, S.L., per il quale sta acquisendo un prodotto di prima qualità. Dopo aver superato i più severi controlli di qualità, **Seeglass** ha dei test di prodotto. Puoi controllare che ci sono fatti dei test rilevanti di resistenza al vento, tenuta, ecc. e quali valori hanno supportato.

MASSIMA QUALIFICAZIONE NEI TEST*



Resistenza al vento
UNE-EN 13659:2004
Classe 6 - 101 km/h



Tenuta all'acqua
UNE-EN 1027:2017
Classe 2A - 120 l/m²xora



Isolamento acustico
UNE-EN ISO 10140-2:2017
26 (0;-2) dB

***Test ottenuti in base allá misura (3020x2630mm)**



Marcatura CE

Tutti i nostri sistemi sono approvati da un laboratorio ufficiale e sono conformi ai requisiti della Commissione Europea per portare il sigillo della marcatura CE. Disponiamo di tutti i test e certificati conformi a queste normative e disponiamo di uno strumento informatico che facilita l'ottenimento di questa etichetta.



Garanzia di qualità*
Seeglass ONE è il miglior sistema di vetrata panoramica senza profili verticali di ultima generazione. Per quello, possiamo offrire 15 anni di garanzia*

*(Consulta le condizioni di vendita).



Vetro garantito

Seeglass mette a disposizione dei nostri clienti, documentazione con funzionalità e specifiche tecniche sulla qualità del VETRO. Ha anche la marcatura CE per i vetri temperati di alta resistenza, sicurezza, filo lucido e sistemi di fissaggio meccanico ai profili. **Un prodotto di garanzia totale.**





MADE IN SPAIN



C3 Systems, S.L. · C/ Ibi, 13 · P. I. Cachapets 03330 Crevillente (Alicante) España
Telf. +34 966 286 186

www.c3systems.es



ED. 3 - 2025

Lo scopo di questo documento è quello di soddisfare una funzione commerciale. Non costituisce un'offerta di pubblicità autentica in senso "stretto". Ai fini della formazione del contratto appropriato, si prega di contattare con C3 SystemS S.L., per darvi informazioni specifiche e personalizzate oggettive sulle caratteristiche rilevanti che significa che esso costituirà un'offerta in senso "stretto".

C3SystemS S.L. si impegna per non rendere fuorviante pubblicità con questo mezzo. A questi effetti, di conseguenza, gli errori formali o numerici che potrebbero essere trovati nel contenuto di questo documento non sono considerati come pubblicità ingannevole, in particolare per quanto riguarda le immagini che accompagnano in modo indicativo e non contrattuale. In ogni caso C3 SystemS S.L. si impegna per risolvere questo problema, non appena viene a conoscenza di tali errori.