

Guardando al futuro



ANNIVERSARY

opening the world

Da 15 anni innoviamo con prodotti efficienti e sostenibili, offrendo un servizio personalizzato che ci ha permesso di rimanere all'avanguardia e fare la differenza. Ora abbiamo creato sistemi di strutture in alluminio che consentono il fissaggio di vetri fotovoltaici per creare spazi che facilitano l'autoconsumo di energia rinnovabile.

La gamma e-Orbita rivoluziona l'energia solare con soluzioni fotovoltaiche versatili che massimizzano l'autoconsumo senza compromettere design e funzionalità. I suoi sistemi modulari e ad alta efficienza permettono un'integrazione intelligente e sostenibile degli spazi.

Grazie per la vostra fiducia e per molti altri anni insieme!

VANTAGGI DELLA GAMMA



Maggiore
efficienza
energetica



Spazi più
autosufficienti



Risparmia
energia



Garanzia
di 30 anni



Ideale per
HORECA,
abitazioni e
attività
commerciali



Utilizza
l'energia in
base alle tue
esigenze





INDICE

| | |
|--|------------|
| Prodotto  | pag. 4-11 |
| Prodotto  | pag. 12-15 |
| Prodotto  | pag. 16-19 |
| Prodotto  | pag. 20 |
| Prodotto  | pag. 21 |
| Finiture | pag. 22 |
| Certificazioni | pag. 23 |



TETTO SOLARE



e-Orbita LUZ è la nuova generazione di tetto solare con una tecnologia che consente di sfruttare l'energia solare installando una struttura con vetro solare, sia sui tetti di edifici residenziali o commerciali, nelle abitazioni o nel settore HORECA.

I vetri solari sul tetto non solo garantiscono un risparmio sicuro, ma aumenta anche il valore dell'immobile. Unisciti alla rivoluzione solare e libera tutto il potenziale del tuo tetto. Illumina la tua vita, prenditi cura del pianeta e costruisci un futuro più verde.

Il sole ti sta aspettando, cosa stai aspettando tu?

Tetto solare e-Orbita LUZ su struttura di alluminio in esterno residenziale

Si integra perfettamente con la gamma di prodotti **Seeglass** e **Habitat** per creare ambienti unici e diventare la migliore soluzione energetica, intelligente e sostenibile.

L'avanzata tecnologia delle celle PERC cattura l'energia e la trasforma in energia elettrica, garantendo prestazioni ottimali e durata eccezionale con una garanzia di 30 anni.

Con una capacità massima di cattura dell'energia di 450Wp per vetro solare, **e-Orbita LUZ** diventa una delle migliori soluzioni di efficienza energetica e sostenibilità nel settore creata da C3 Systems.



VANTAGGI DEL SISTEMA

- ✓ Si integra perfettamente con **Seeglass** e **Habitat**
- 🏠 Architettura innovativa grazie al suo design lineare
- 📶 Illuminazione con domotica integrata
- ⊗ Non è necessario sigillare la struttura

SPECIFICHE TECNICHE DELLA STRUTTURA

| | TETTO FISSO | |
|---------------------------|---------------|---------|
| Larghezza standard corsia | 1169 mm | |
| Uscite standard | 1 pannello | 2198 mm |
| | 2 pannelli | 4106mm |
| | 3 pannelli | 6014 mm |
| Dimensioni del pannello | 1904x1129 mm | |
| Pendenza | 6° (10% ± 1%) | |

| DISTANZA TRA I PILASTRI TRAVE STANDARD |
|--|
| Senza vetrata Seeglass |
| 5000 mm.** |
| Con vetrata Seeglass |
| 3500 mm.** |

| DISTANZA TRA I PILASTRI TRAVE RINFORZATA |
|--|
| Senza vetrata Seeglass |
| 6000 mm.** |
| Con vetrata Seeglass |
| 4500 mm.** |

**Senza carico neve.

CONFIGURAZIONI

e-Orbita LUZ è un sistema versatile che può essere installato in più configurazioni esempio. Esistono diverse condizioni a seconda del tipo di ubicazione e a seconda dei punti di fissaggio di cui dispone l'installazione. Per esempi di potenze di e-Orbita LUZ, consultare le pagine 10-11.



SEZIONI

1 SCOSSALINA

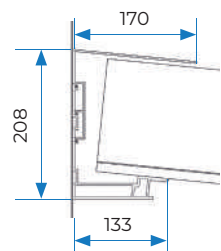

2 GRONDA + TRAVE STD

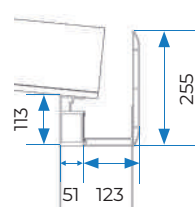

3 GRONDA + TRAVE HEAVY

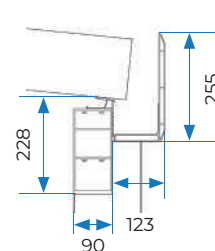

A2 PROFILO TRAVE

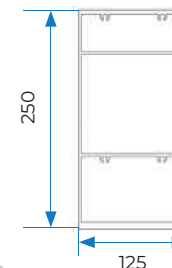

4 GUIDA LATERALE

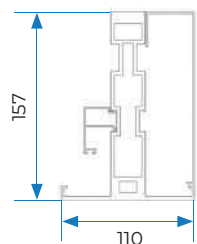

5 GUIDA CENTRALE

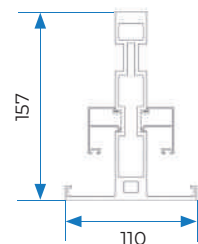

A1 PILASTRO "U" REGISTRABILE

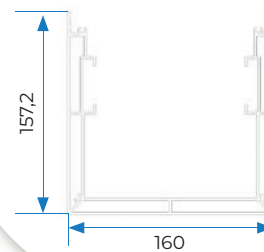

B1 PROFILO PILASTRO CHIUSO

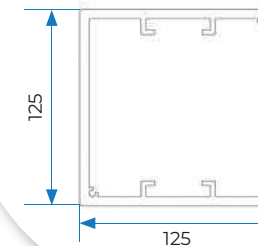

6 PROFILO U

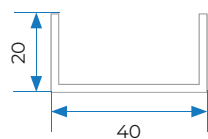

7 PROFILO T

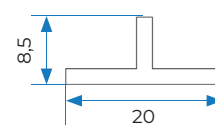

FINITURE SOTTO IL VETRO FOTOVOLTAICO

DETTAGLI DI SUPPORTI E SCARICO

e-Orbita-luz dispone di tre tipi di supporti: Nella parte anteriore, puoi scegliere tra il supporto regolabile o il supporto regolabile rinforzato. Nella parte posteriore, il supporto autoportante è progettato specificamente per configurazioni ad isola, senza la necessità di ancorare il sistema a una parete. Questi tre supporti offrono flessibilità nell'installazione in base alle esigenze del progetto.

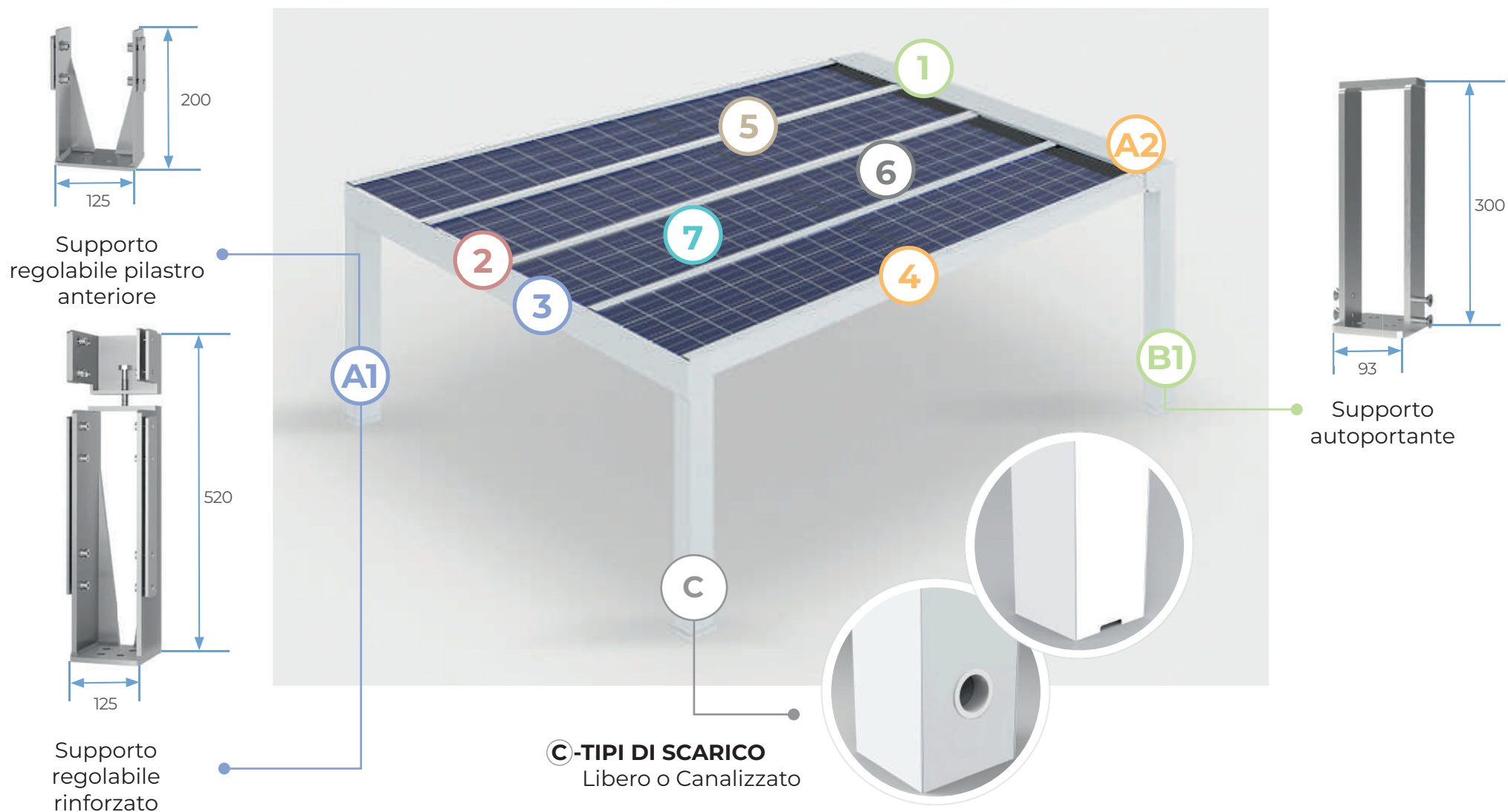

CONFIGURAZIONI

e-Orbita-luz dispone dell'innovativa configurazione a isola. L'opzione a isola è sostenuta da una struttura indipendente su quattro pilastri, ideale per giardini, terrazze e parcheggi. Fornisce ombra, protezione ed energia pulita senza necessità di ancoraggio a parete.



Struttura e-Orbita LUZ in configurazione isola

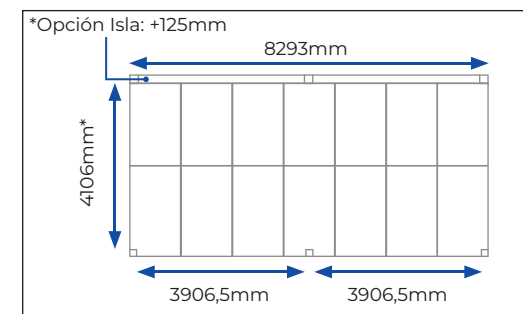

e-Orbita-luz offre anche la configurazione a parete. È una soluzione efficiente ed elegante che si fissa a un supporto murale, ottimizzando lo spazio e la captazione solare. Perfetta per terrazze, portici e facciate, fornisce ombra, protezione ed energia pulita con un'integrazione architettonica armoniosa.

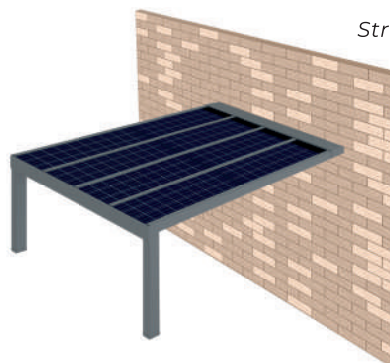

Struttura e-Orbita LUZ a parete

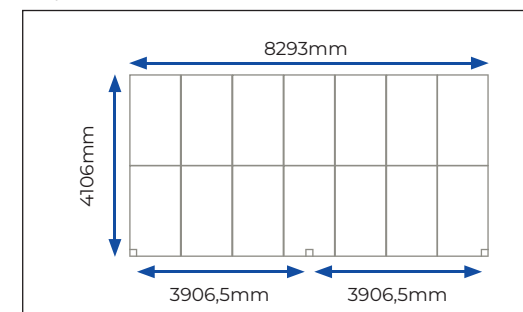

Infine, la configurazione a doppia falda, con un design classico ed efficiente che massimizza la captazione solare grazie a una maggiore superficie di esposizione. Perfetta per abitazioni, terrazze ed edifici commerciali.



Struttura e-Orbita LUZ in configurazione a capanno

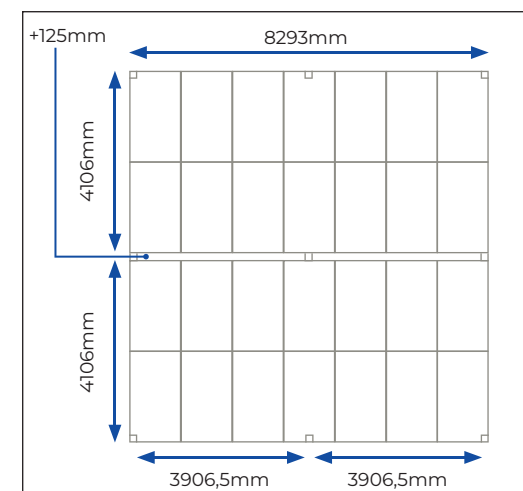

ILLUMINAZIONE E DOMOTICA



Il tetto solare e-Orbita LUZ offre la possibilità, grazie a referenti della domotica (**Teleco**, **Nice** y **Somfy**) di incorporare sistemi di illuminazione e di integrarli con i diversi sensori domotici già installati per il controllo intelligente degli ambienti. Crea l'ambiente ideale ovunque tu sia. Vivi un'esperienza unica dove comfort, avanguardia e benessere diventano protagonisti. La qualità di C3 Systems in un sistema altamente sostenibile ed efficiente.

L'integrazione dell'illuminazione nel sistema si trova in:

- Luce LED su travi e scossalina

Inoltre, sono disponibili tre tipi di opzioni di colore:

- Bianco caldo (3000K), bianco neutro (4000K)
- RGB

Crea scenari personalizzabili programmando l'illuminazione ambientale. Tutto questo e molto altro in un solo clic.

Spazi intelligenti per persone intelligenti. Un sistema innovativo pensato per te.



4KW

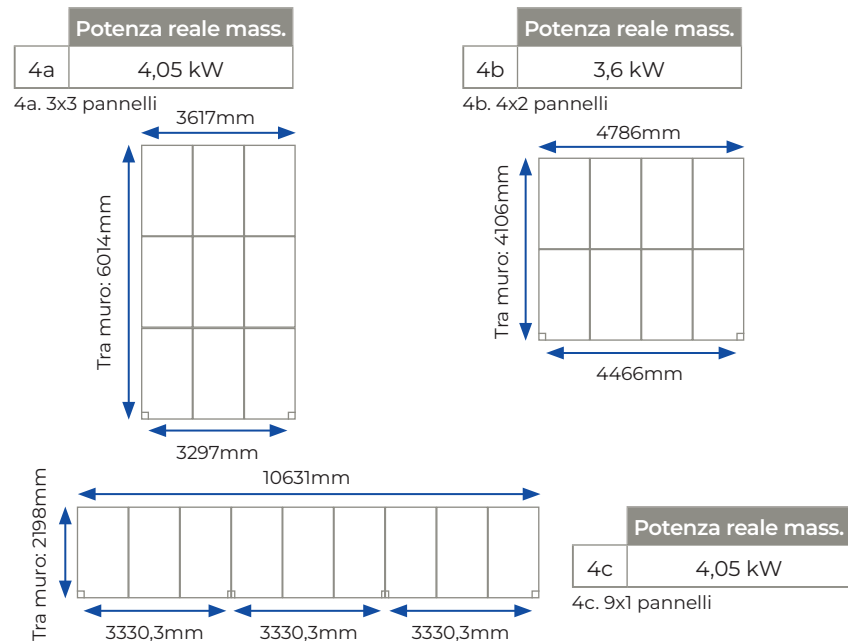

8KW

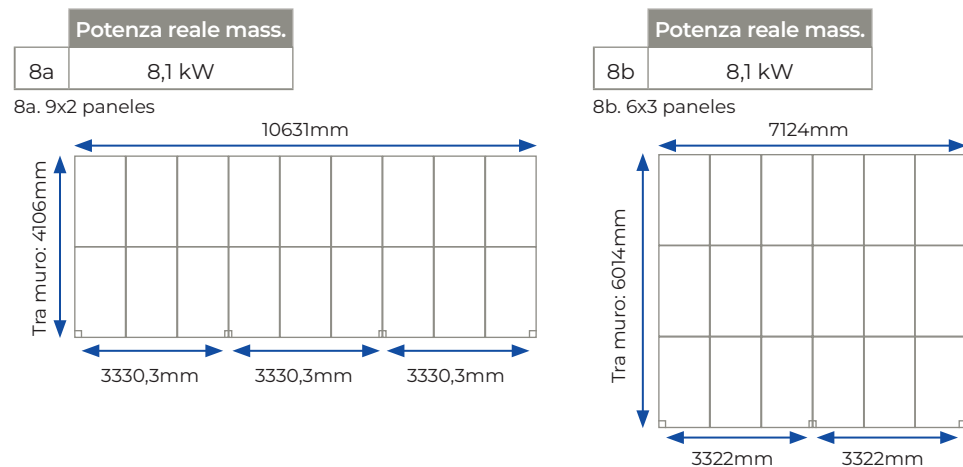

6KW

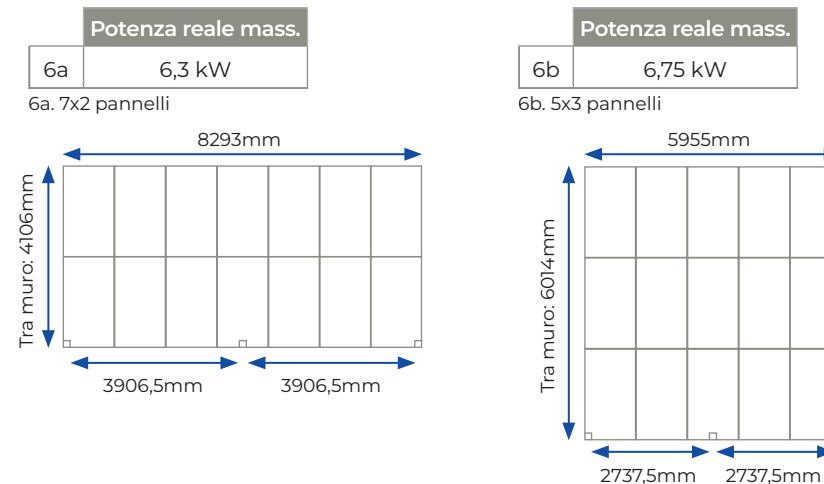

10KW

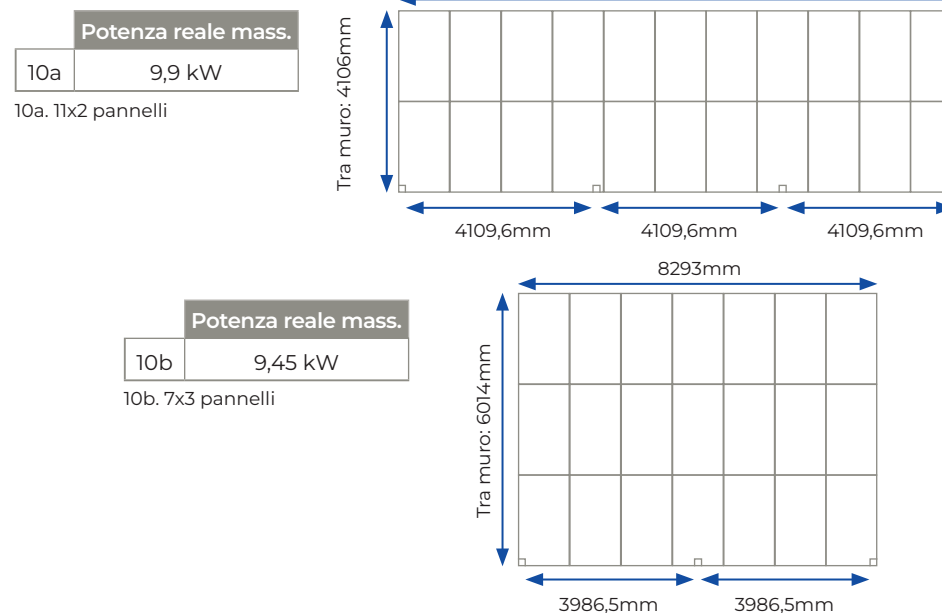

14KW

Potenza reale mass.

14a 14,4 kW

14a. 16x2 pannelli

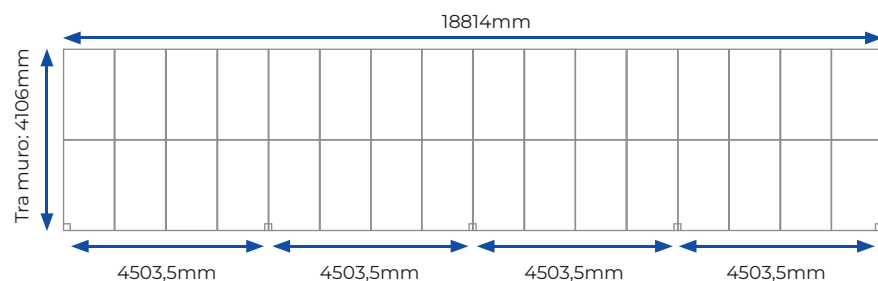

Potenza reale mass.

14b 14,85 kW

14b. 11x3 pannelli

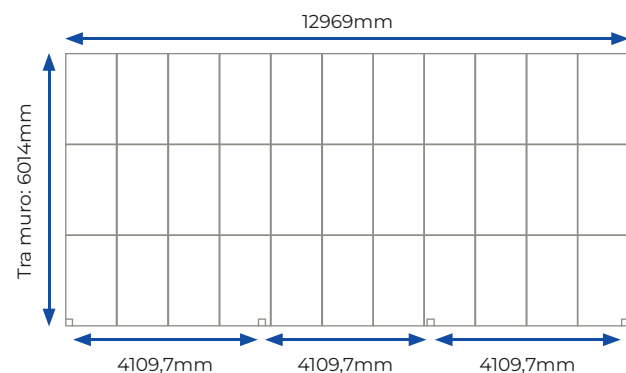

18KW

Potenza reale mass.

18a 18,9 kW

18a. 14x3 pannelli

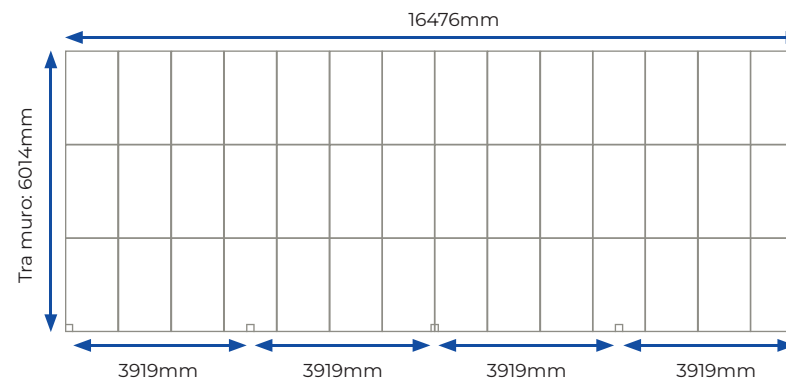

Potenza reale mass.

18b 18 kW

18b. 20x2 pannelli

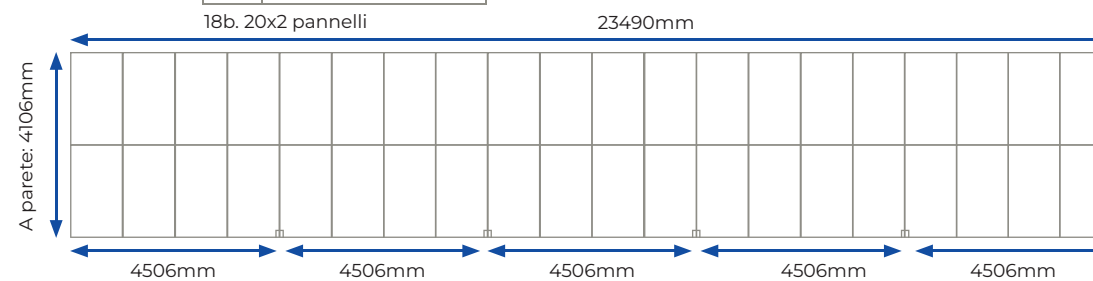



CARPORT SOLARE FOTOVOLTAICI

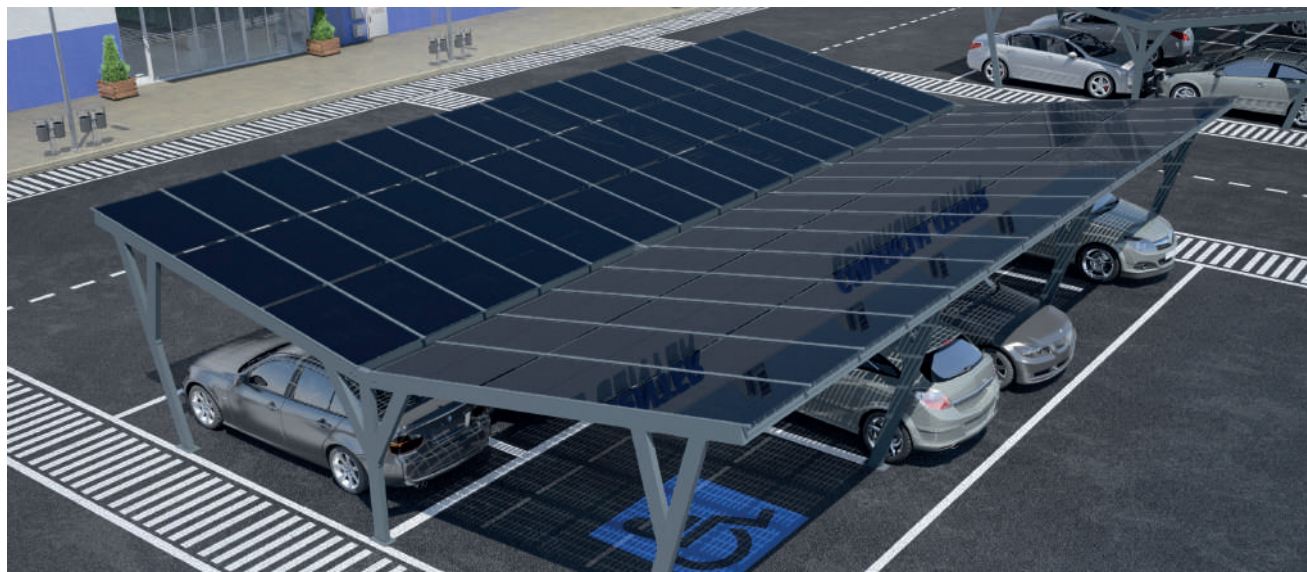

Esempio di carport solare e-Orbita CAR in configurazione Y (a capanno invertita)

e-Orbita CAR è il nuovo carport solare fotovoltaico dove le sue linee imponenti lo rendono un sistema robusto e durevole.

Incorpora vetri fotovoltaici per la cattura dell'energia e il suo design è stato concepito per l'uso come parcheggio per veicoli.

Questo innovativo parcheggio solare non solo protegge la tua auto dagli agenti atmosferici, ma trasforma anche la luce solare in energia pulita e rinnovabile; ideale per la ricarica efficiente e sostenibile dei veicoli elettrici.

Esempio di carport solare e-Orbita CAR per due auto: 15 vetri, 7kW/ora.

La struttura è stata progettata per ottimizzare la cattura solare, consentendo un'installazione modulare che si adatta a qualsiasi spazio, dalle abitazioni private ai grandi parcheggi aziendali.

e-Orbita CAR è perfetto per chi cerca una soluzione sostenibile, combinando estetica, funzionalità e un impegno per l'ambiente.



VANTAGGI DEL SISTEMA



COMPONENTI IN ACCIAIO INOX

Il sistema è realizzato interamente in alluminio con supporto e giunzioni in **acciaio inossidabile**, offrendo un'eccellente resistenza alle condizioni climatiche avverse.



USCITA DI 3 VETRI FOTOVOLTAICI

e-Orbita CAR consente l'installazione di tre vetri fotovoltaici per fila, ottimizzando la cattura dell'energia solare e massimizzando le prestazioni del sistema.



FISSAGGIO DEL VETRO CON E-ORBITA CLAMP

Il sistema incorpora e-Orbita CLAMP, un innovativo sistema di fissaggio progettato per garantire un'installazione sicura, stabile e precisa senza perforazioni nel vetro fotovoltaico. Impedisce le infiltrazioni d'acqua in tutta la struttura.

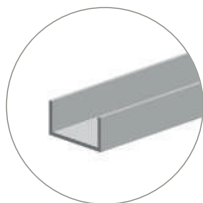

CAVI NASCOSTI CON PROFILO A U

Il profilo a U non solo migliora l'aspetto del sistema, ma protegge anche i cavi da fattori esterni, offrendo una soluzione estetica e funzionale.

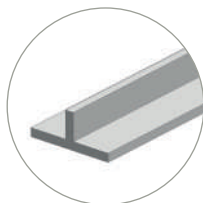

UNIONE CON PROFILO A T

Il profilo a T offre una soluzione robusta, estetica ed efficiente per strutture durevoli.



VERSIONE STANDARD

Funzionale e resistente, ideale per generare energia pulita e proteggere i veicoli in qualsiasi ambiente esterno.



VERSIONE RINFORZATA

Offre una maggiore resistenza strutturale e prestazioni ottimali, permettendo di sopportare carichi superiori. **Conforme al CTE⁽¹⁾**

⁽¹⁾Consultare specifiche.

SPECIFICHE TECNICHE DELLA STRUTTURA

| | TETTO FISSO | |
|-------------------------------|----------------------------|--------------------|
| Larghezza massima del sistema | Illimitato per successioni | |
| Altezza massima del sistema | Altezza anteriore | Altezza posteriore |
| | 2500 mm | 3460 mm |
| Uscita fissa del sistema | 5638 mm | |
| Dimensioni del pannello | 1904x1129 mm | |
| Pendenza | 10° | |

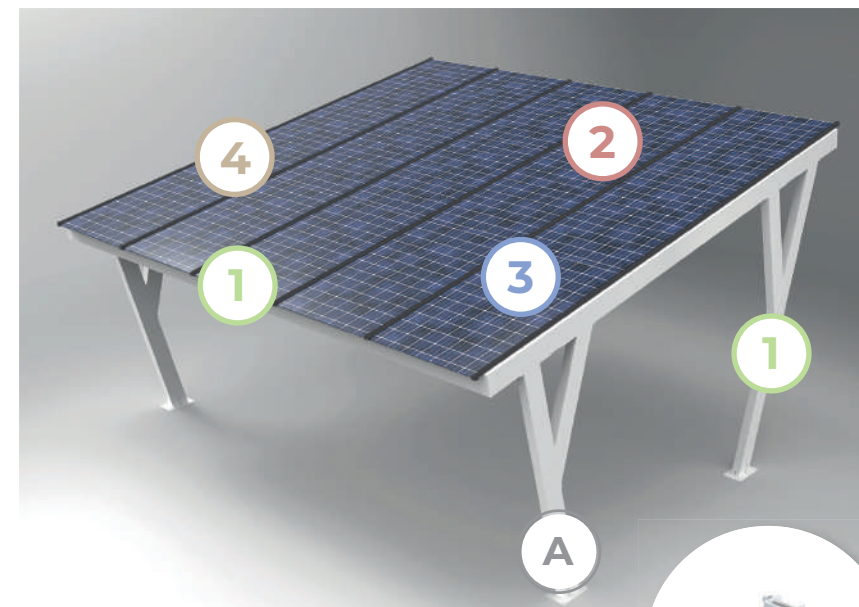

SEZIONI

① PILASTRI E TRAVI

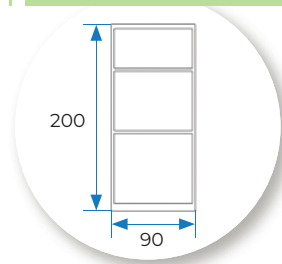

② TRAVE INTERMEDIA

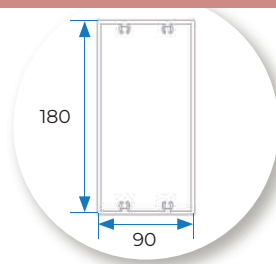

③ PROFILO U

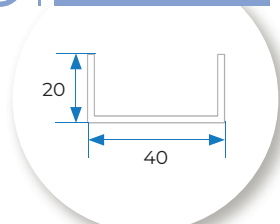

④ PROFILO T

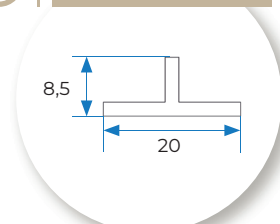

FINITURE SOTTO IL VETRO FOTOVOLTAICO

⑤ KIT MORSETTO SEMPLICE

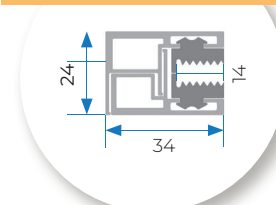

⑥ KIT MORSETTO DOPPIO

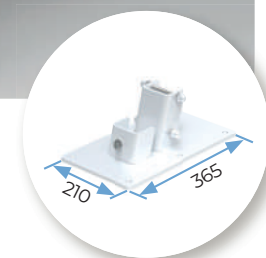
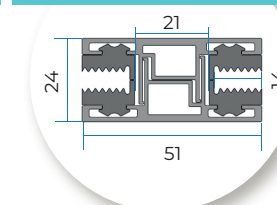

A- TIPI DI SUPPORTO
- A suolo

CONFIGURAZIONI ESEMPIO

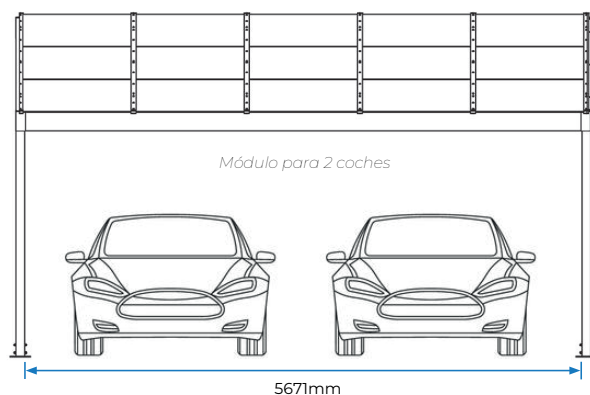

Potenza reale mass.

6,75 kW

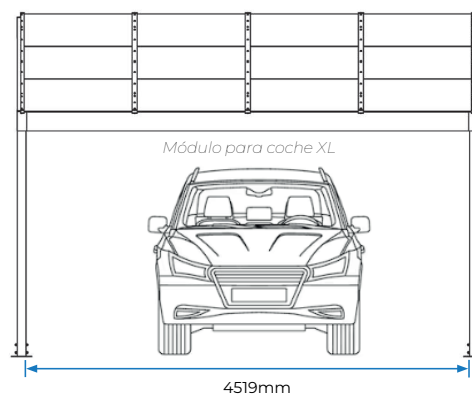

Potenza reale mass.

5,4 kW

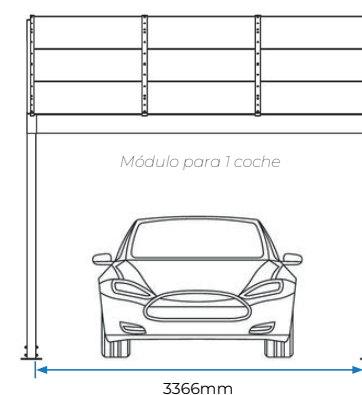

Potenza reale mass.

4,05 kW

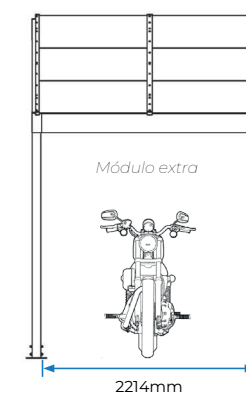

Potenza reale mass.

2,7 kW

CONFIGURAZIONI SPECIALI

e-Orbita CAR è un sistema versatile che si adatta a diverse esigenze e ambienti. Oltre alla configurazione di 1 modulo, è disponibile in altre 2 configurazioni:

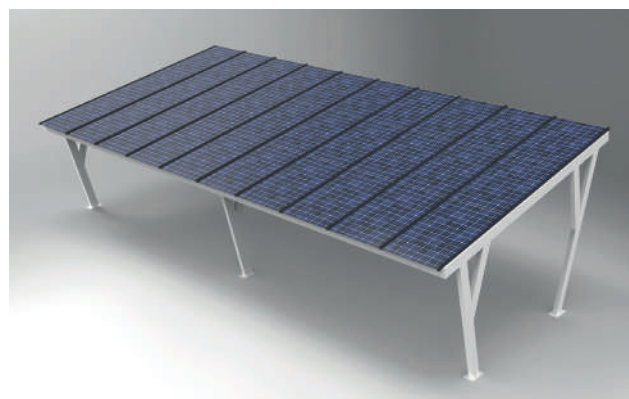

CONFIGURAZIONE IN SUCCESIONE

Disposizione di più moduli uniti tra loro per ottimizzare lo spazio in parcheggi di grandi dimensioni. Sono possibili successioni con un massimo di 5 corsie tra i pilastri.

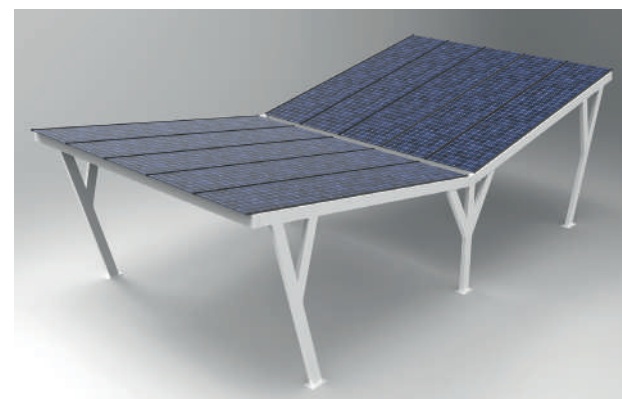

CONFIGURAZIONE Y

Design innovativo che consente di catturare una maggiore quantità di luce solare grazie alla sua disposizione a capanno, ideale per le grandi superfici.

STRUTTURA FOTOVOLTAICA LEGGERA

e-Orbita COVER è una struttura fotovoltaica innovativa, leggera e versatile, progettata per offrire una soluzione efficiente nei progetti di autoconsumo energetico. Copre gli spazi per proteggerli dalle intemperie consentendo al contempo il passaggio della luce e la cattura dell'energia solare.

Fabbricata con materiali di alta qualità, questa struttura si distingue per il suo peso ridotto, che la rende la scelta ideale se si desidera un sistema leggero con un design modulare, che offra un'installazione semplice e veloce con prestazioni elevate.



e-Orbita COVER, oltre ad essere resistente ed esteticamente attraente, si adatta a diversi tipi di superfici, rendendolo perfetto per progetti sia residenziali che commerciali.

Grazie alla sua manutenzione ridotta e alla lunga durata, è la soluzione ideale per chi vuole ottimizzare l'uso dell'energia solare senza sacrificare funzionalità ed estetica.



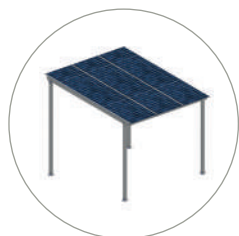

VERSIONE STANDARD

e-Orbita COVER, nella sua versione standard, è una struttura fotovoltaica leggera, perfetta per generare energia e offrire ombra in spazi esterni.



VERSIONE RINFORZATA

La griglia di travi intermedie e la trave di rinforzo conferiscono al sistema maggiore stabilità e resistenza. **Conforme al CTE⁽¹⁾**

⁽¹⁾Consultare specifiche.

OPZIONI DEL SISTEMA



OPZIONE TRAVERSA DI RINFORZO

L'opzione traversa di rinforzo per e-Orbita COVER è progettata per migliorare la resistenza strutturale del sistema, aumentando la sicurezza e la durata del sistema.



OPZIONE A PARETE

Il sistema può essere montato a parete, ottimizzando lo spazio e garantendo un'integrazione strutturale sicura ed esteticamente gradevole senza necessità di ancoraggio a suolo.



OPZIONE CON CAVO

e-Orbita COVER dispone anche di un'opzione con cavo in **acciaio inossidabile**. Si tratta di un'alternativa all'opzione rinforzata, che conferisce alla struttura stabilità e resistenza.



VANTAGGI DEL SISTEMA



MODULI IN SUCCESSIONE

Massimizza l'uso dello spazio con un design ordinato e funzionale. Questa disposizione è ideale per le grandi aree.



FISSAGGIO DEL VETRO CON E-ORBITA CLAMP

e-Orbita CLAMP garantisce un'installazione sicura e un fissaggio robusto del vetro fotovoltaico. Impedisce le infiltrazioni d'acqua in tutta la struttura.

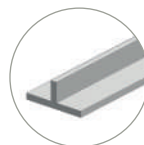

UNIONE CON PROFILO A T

Il profilo a T offre una soluzione robusta, estetica ed efficiente per strutture durevoli.

APPLICAZIONI



SPAZI PUBBLICI E PARCHI

Questo tipo di sistema è ideale per parchi e piazze, fornendo ombra e protezione solare nelle aree di riposo, sulle panchine o negli spazi verdi.



AREE SPORTIVE E RICREATIVE

In impianti sportivi, scuole o spazi di svago, questo tipo di copertura è una soluzione eccellente per alimentare l'illuminazione della struttura.



PORTICI E GIARDINI

Questo sistema può essere installato in portici e giardini residenziali, offrendo un'estetica elegante e funzionale e contribuendo all'efficienza energetica.



TERRAZZE E ATTICI

Questo sistema si adatta anche all'installazione su terrazze o attici di edifici, ottimizzando l'uso dello spazio per la generazione di energia senza compromettere l'estetica architettonica.



SPECIFICHE TECNICHE DELLA STRUTTURA

| | TETTO FISSO | | |
|--------------------------|-------------------------------------|---------|---------|
| | 5° | 10° | 20° |
| Larghezza massima | Illimitato per successioni | | |
| Uscita fissa del sistema | 5° | 10° | 20° |
| 1 vetro fotovoltaico | 1896 mm | 1875 mm | 1789 mm |
| 2 vetri fotovoltaici | 3797 mm | 3754 mm | 3582 mm |
| 3 vetri fotovoltaici | 5703 mm | 5638 mm | 5380 mm |
| Dimensioni del pannello | 1904x1129 mm | | |
| Pendenza | Regolabile (consigliato tra 5°-20°) | | |

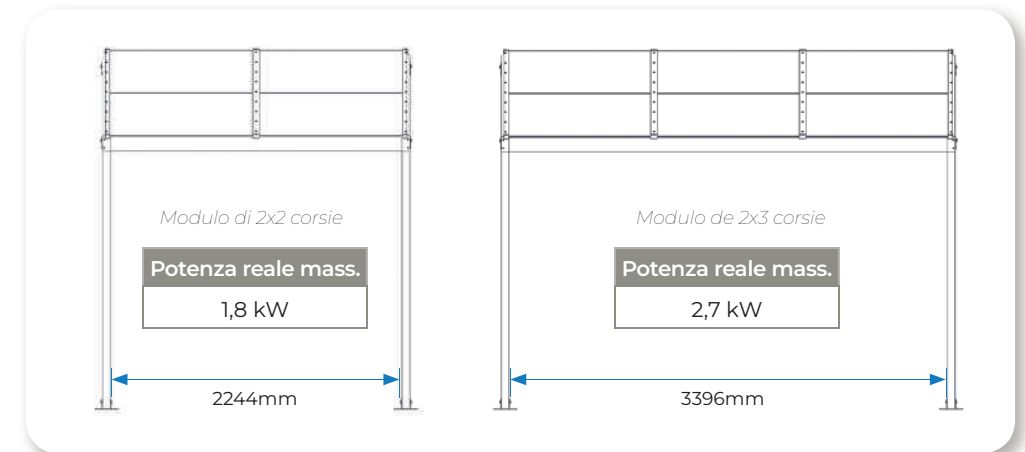

SEZIONI

1 PILASTRO E TRAVE

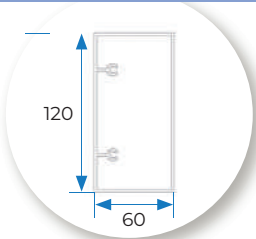

2 PROFILO T

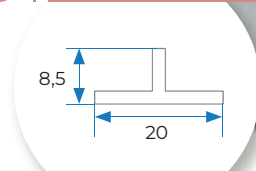

FINITURE SOTTO IL VETRO FOTOVOLTAICO

3 KIT MORSETTO SEMPLICE

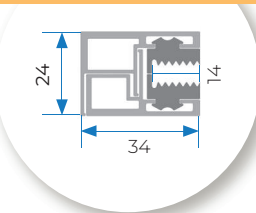

4 KIT MORSETTO DOPPIO

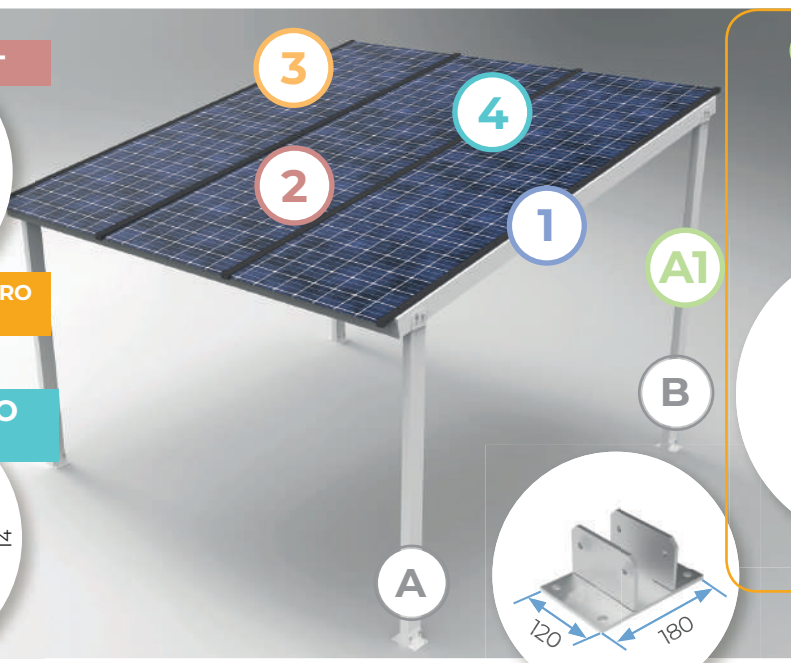
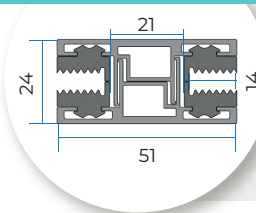

A1 PROFILO PILASTRO CHIUSO

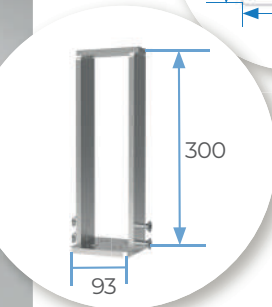
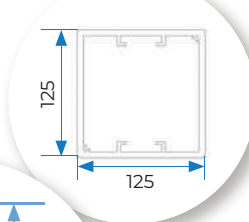

B - SUPPORTO RINFORZATO

OPZIONE RINFORZATA

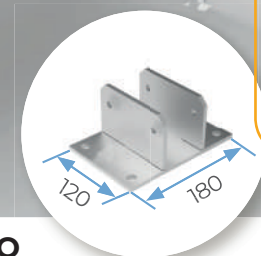

A - SUPPORTO SUOLO

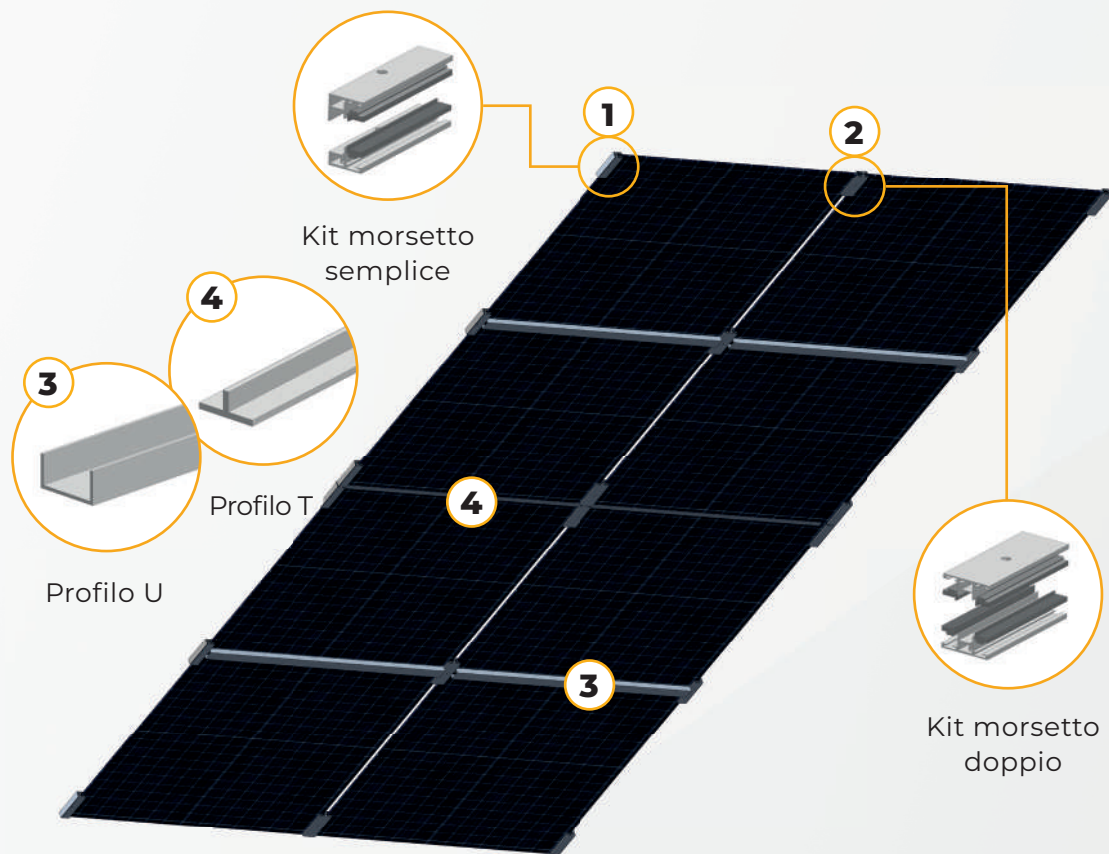

Es. illustrazione del fissaggio di 4 vetri
Adatto a tutti i tipi di strutture

MORSETTI DI FISSAGGIO

e-Orbita CLAMP progettati per offrire una soluzione sicura, efficiente ed elegante per l'integrazione dell'energia solare in case e aziende. Si tratta di un **sistema brevettato** con un design innovativo realizzato con materiali di alta qualità.

I nostri morsetti garantiscono una presa salda e sicura sul vetro fotovoltaico, che impedisce le infiltrazioni d'acqua in tutta la struttura, offrendo tranquillità e fiducia ai nostri clienti.

Disponibile sia in kit con lunghezza di 130 mm che in insiemi di profili a pinza con lunghezza di 6.300 mm.

SEZIONI

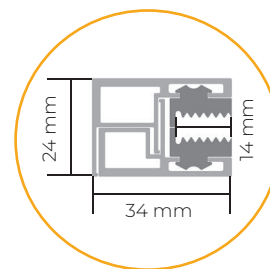

Kit morsetto semplice

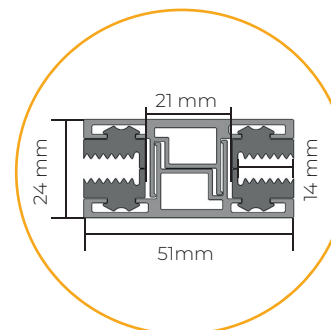

Kit morsetto doppio



FINITURE



Ruvido



RAL 5004 Opaco

ALEAZIONI DI ALLUMINIO

Norma UNE EN 12020-1 · Alluminio estruso lega 6063 e trattamento termico T6 · Conformi alla norma UNE-EN 573-3 · Norma UNE-EN 755-2.

GUARNIZIONE A LABBRO RETTO - EPDM

La gomma EPDM è resistente all'abrasione e all'usura.

Per i moduli fotovoltaici senza telaio

Adatto per il montaggio laterale e centrale

VETRO FOTOVOLTAICO

Il vetro bifacciale ignifugo **e-Orbita GLASS**, è una soluzione avanzata che combina efficienza energetica e sicurezza in un'unica applicazione. Questo vetro non solo cattura l'energia solare in modo efficiente da entrambi i lati, ma ha anche proprietà ignifughe che lo rendono ideale per applicazioni in ambienti esigenti.

Con il vetro fotovoltaico bifacciale ignifugo di C3 Systems, potrete godere della massima efficienza, sicurezza ed eleganza in ogni installazione fotovoltaica.

SPECIFICHE TECNICHE DEL VETRO SOLARE



30 years
guarantee

30 anni di garanzia



Maggiore generazione di energia

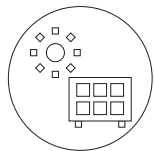

Vetri solari bifacciali



Tecnologia PERC con la + alta efficienza

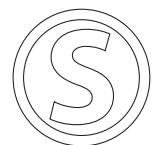

Alta potenza di uscita (450Wp)

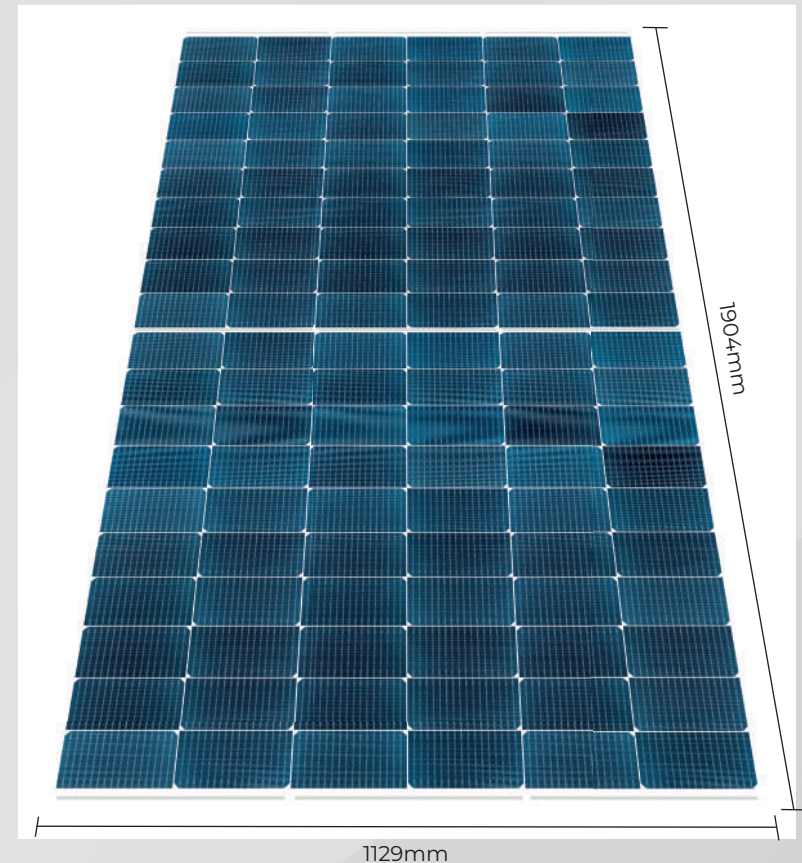

Clase A - Al fuoco (Ignífugo)



Scheda tecnica e-Orbita GLASS

e-Orbita è disponibile in tutte le finiture della gamma RAL, ruvido e opaca. Visita il nostro sito web per vedere la nostra vasta gamma di finiture.



I profili in alluminio utilizzati per la realizzazione di questi articoli sono conformi a:

LEGHE

Sono estrusi in conformità alla norma UNE EN 12020-1. Corrispondono alla lega di alluminio estruso 6063 e trattamento termico T5. Rispettano le caratteristiche di composizione, secondo i requisiti stabiliti nella norma UNE-EN 573-3. Rispettano le tolleranze dimensionali, come specificato nella norma UNE-EN 755-2.

TRATTAMENTO SUPERFICIALE LACCATO

I profili laccati vengono trattati in impianti autorizzati all'uso del Marchio di Qualità QUALICOAT per la VERNICIATURA, LACCATURA e VERNICIATURA A POLVERE DELL'ALLUMINIO PER L'ARCHITETTURA, nel rispetto delle specifiche delle Linee Guida del Marchio di Qualità QUALICOAT.

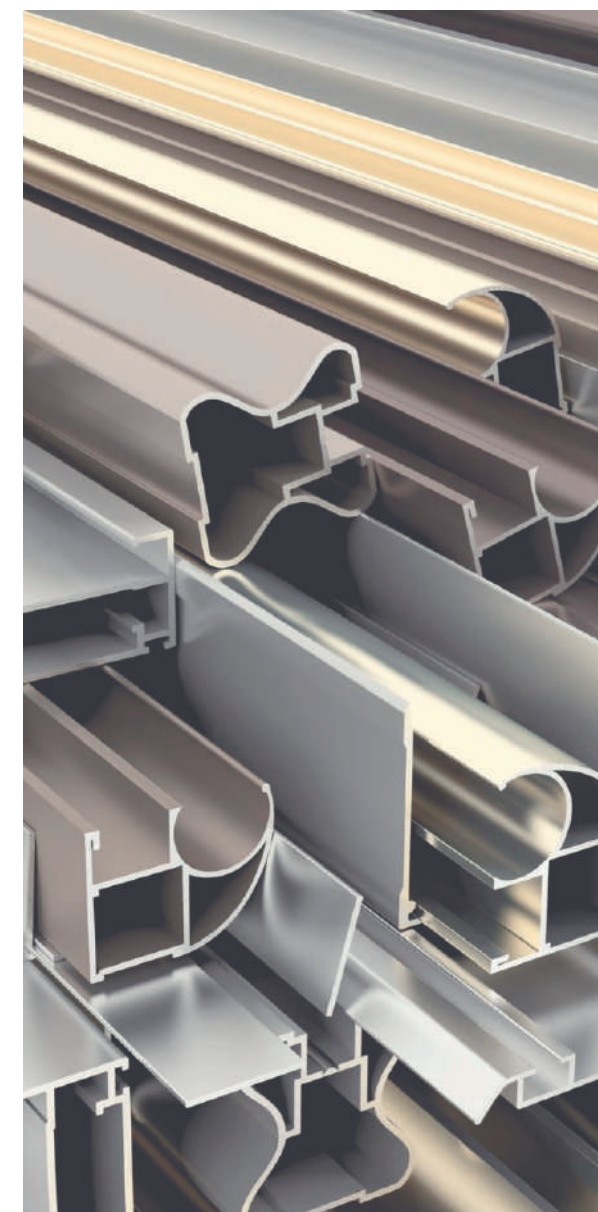

Perché dovremmo utilizzare l'alluminio per le finestre del futuro?

PER IL SUO VANTAGGIO AMBIENTALE

È l'unico materiale per serramenti riciclabile al 100% e riutilizzabile infinite volte.

È l'unico che è sostenibile al 100% ed è effettivamente riciclato. Il minerale con cui viene prodotto è praticamente inesauribile.

È l'unico che promuove l'economia circolare al 100%.

MASSIMA CALIFICAZIONE NEI TEST* GAMMA E-ORBITA



Resistenza al vento
UNE EN 1932:2014

Classe 6 - 101 km/h



Tenuta all'acqua
UNE EN 14963:2007

Classe 1A - 210 l/m²xora



Carico neve
UNE EN 12833

e-Orbita LUZ: 160 kg/m²
e-Orbita CAR: 180 kg/m²
e-Orbita COVER: 150 kg/m²

***Massima calificazione nei test con grandi dimensioni**

OMOLOGAZIONI

Capacità massima di cattura di energia 450 wP per vetro solare fotovoltaico.



Garanzia di qualità costruttiva e sicurezza dei prodotti dei produttori del settore metallico, compresi quelli delle strutture metalliche.



Marcatura CE

Tutti i nostri sistemi sono approvati da un laboratorio ufficiale e sono conformi ai requisiti della Commissione Europea per portare il sigillo della marcatura CE. Disponiamo di tutti i test e i certificati conformi a queste normative e disponiamo di uno strumento informatico che facilita l'ottenimento di questa etichetta.



30 anni di garanzia*

e-Orbita GLASS ha una garanzia di 30 anni sulla produzione di energia e di 15 anni sui componenti.

*(Consulta condizioni di vendita).



Vetro solare fotovoltaico senza telaio

Conformità alle nuove norme internazionali 180/IEC. Eccellenti prestazioni in condizioni di scarsa luminosità, resistenza alla nebbia salina e alla corrosione da ammoniaca. Certificato dal sistema internazionale di gestione della qualità e dell'ambiente. Classe di applicazione: A | Classe di sicurezza elettrica: II | Classe al fuoco: A | Tecnologia delle celle PERC





MADE IN SPAIN



C3 Systems, S.L. · C/ Ibi, 13 · Polígono Industrial Cachapets
03330 Crevillente (Alicante) España
Telf. +34 966 286 186
c3systems@c3systems.es · www.c3systems.es

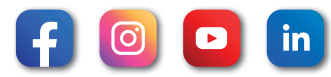

ED. 6 - 2025

Questo documento risponde a una mera funzione di promozione commerciale; non costituisce una vera offerta pubblicitaria in senso "rigoroso". Per stipulare il contratto appropriato, si prega di contattare C3 Systems, S.L. al fine di offrirvi informazioni concrete e personalizzate, contenenti dati oggettivi, riferiti a caratteristiche rilevanti e che, si può comprendere, costituiranno un'offerta in senso "rigoroso".

C3 Systems, S.L. si impegna a non fare pubblicità ingannevole. A tali fini, pertanto, errori formali o numerici che possono essere riscontrati nel contenuto di questo documento non saranno considerati pubblicità ingannevole; in particolare, per quanto riguarda le immagini di accompagnamento, che sono illustrative e non contrattuali. In ogni caso, C3 Systems, S.L., si impegna a correggerlo non appena viene a conoscenza di tali errori.