

seeglass lux[®]

Für Designfreunde





GLASSCHIEBEWÄNDE



Seeglass-lux ist ein System von Glasschiebeelementen für die Trennung von Räumlichkeiten. Dieses System ermöglicht einen optimalen Durchgang des natürlichen Lichts und eine hohe Energieeffizienz. Optimal für Wohnungen, aber auch für Büros, Restaurants, Hotels u.a..

Dank der seitlichen Schiebebewegung der Glasscheiben entstehen spezielle Konfigurationen, die es ermöglichen, die mobilen Trennwände in die Wände oder in bestimmte architektonische Abschnitte (Öffnungen, Durchgänge u.a.) anzupassen.

Die neue **Dekorationsmöglichkeit im industriellen Stil**, die wir als Neuheit bei **Seeglass-lux**, eingeführt haben, verfügt über einen in das Glas selbst integrierten thermischen Digitaldruck, der einen modernen und distinguierten Effekt bewirkt.

Sein minimalistisches, weiss und mattschwarzes Design fügt sich perfekt in die verschiedenen Systeme und Accessoires ein und schafft eine farbliche Harmonie im Raum, in die sich jeder, der es sieht, verlieben wird.





SYSTEMVORTEILE

-  Optimal für den Innenbereich.
-  Hochwertiges Qualitätsprodukt.
-  Einfache Montage, Handhabung und Reinigung.
-  Vielfältige Anwendungen (HORECA, Betriebe und Wohnungen)
-  Optimierung des Tageslichts.
-  Raumnutzung.
-  Elegantes und modernes Design.
-  Passt sich an jeden Wohnraum an und schützt dessen Strukturen und Einrichtungen.
-  Minimale Belastung der Komponenten.
-  Energieeffizienz und Nachhaltigkeit.

VIelfÄLTIGE EINSTELLUNGEN

Aufgrund der großen Anzahl möglicher Kombinationen können zentrale Verbindungen geschaffen werden, um mehrere Systeme miteinander zu kombinieren.

Besonders empfehlenswert für große Breiten oder für Türen im Handelsbereich.

Dabei handelt es sich um eine einfache Rahmenverbindung, die es ermöglicht, mehrere Segmente miteinander zu verbinden, um große Räumlichkeiten optimal auszunutzen.

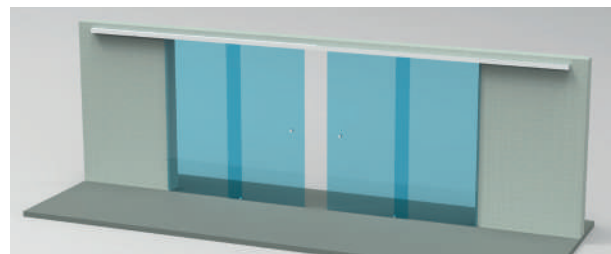

MÖGLICHE GESTALTUNGEN

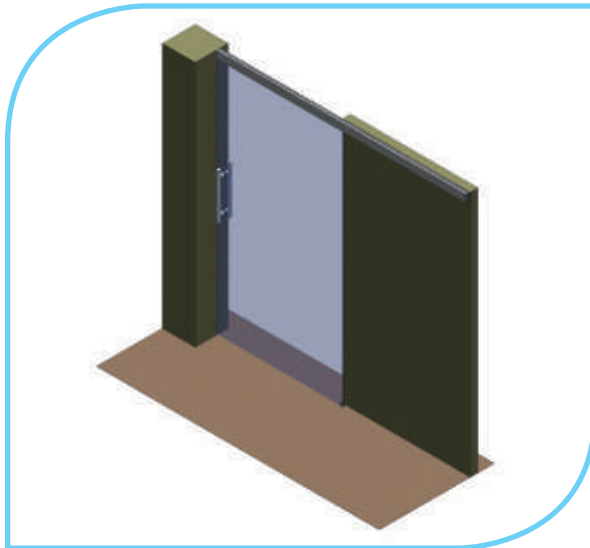

MODELL M1

System bestehend aus 1 Schiebeelement, ideal für die Abtrennung kleiner Räumlichkeiten und verschiedener Räumlichkeiten.

Max. Höhe	3000 mm
Max. Breite	1500 mm
Max. Flügelbreite	1500 mm

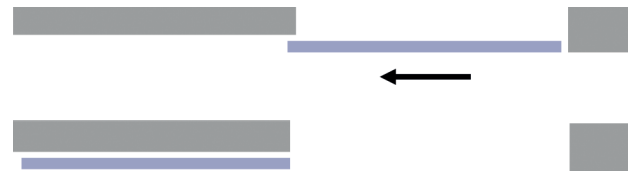

Decke

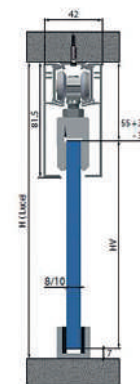

Wand

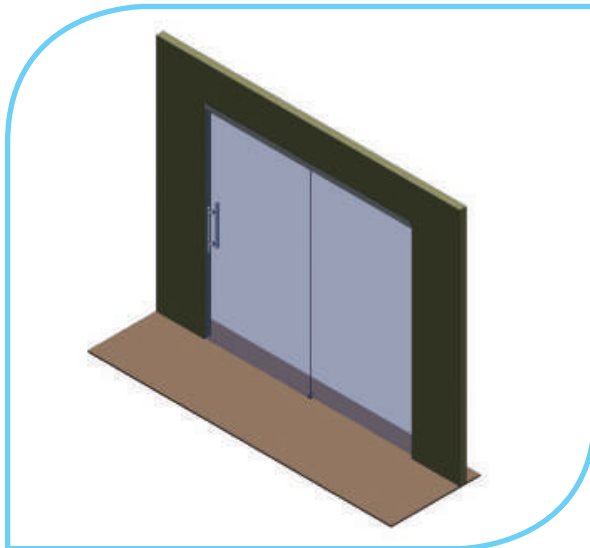
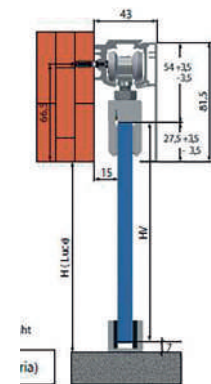

MODELL M1F

System bestehend aus 1 Schiebeelement und 1 verschiebaren Glasflügel.

Max. Höhe	3000 mm
Max. Breite	3000 mm
Max. Flügelbreite	1500 mm

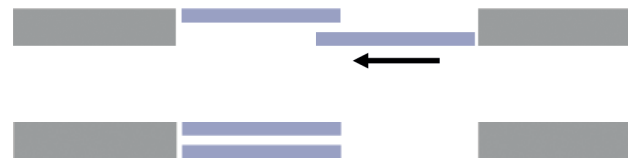

Decke

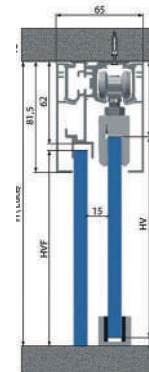

Wand

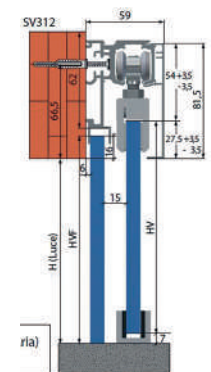

MÖGLICHE GESTALTUNGEN

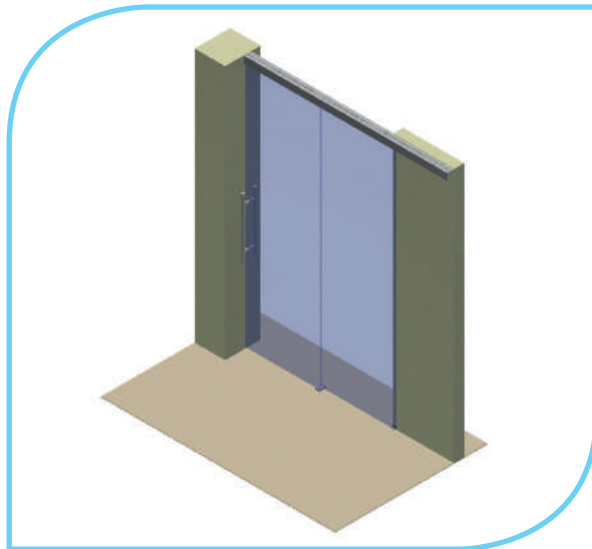

MODELL M2

System bestehend aus 2 Schiebeelementen.

Max. Höhe	3000 mm
Max. Breite	3000 mm
Max. Flügelbreite	1500 mm

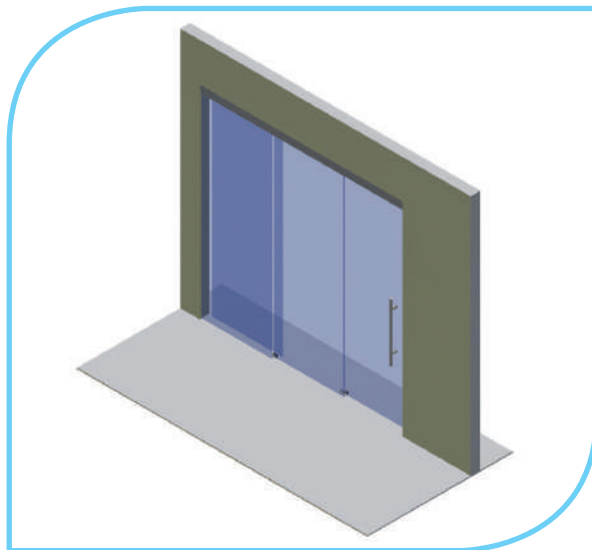
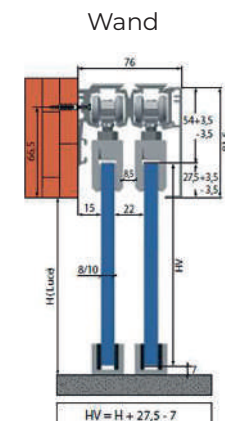
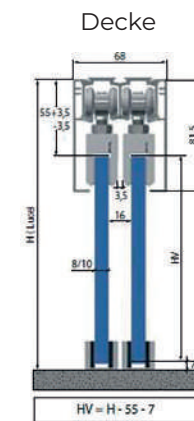
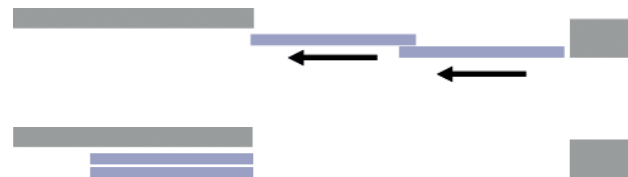

MODELO M2F

System bestehend aus 2 Schiebeelemente und 1 verschiebaren Glasflügel.

Max. Höhe	3000 mm
Max. Breite	4500 mm
Max. Flügelbreite	1500 mm

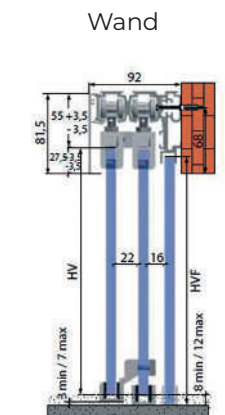
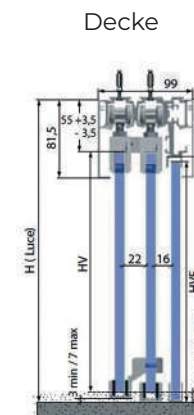
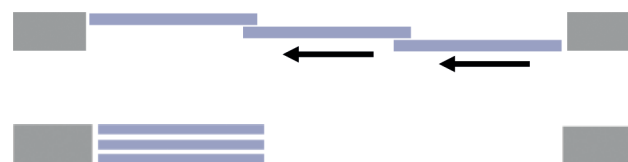

MÖGLICHE GESTALTUNGEN

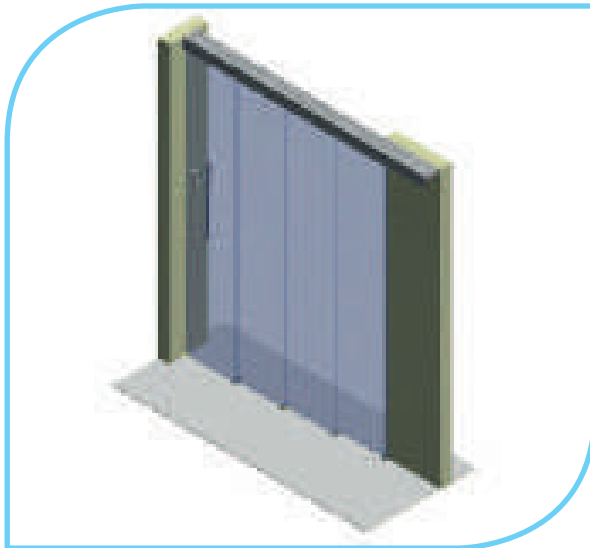

MODELL M4

System bestehend aus 4 Schiebeelementen.

Max. Höhe	3000 mm
Max. Breite	4400 mm
Max. Flügelbreite	1100 mm

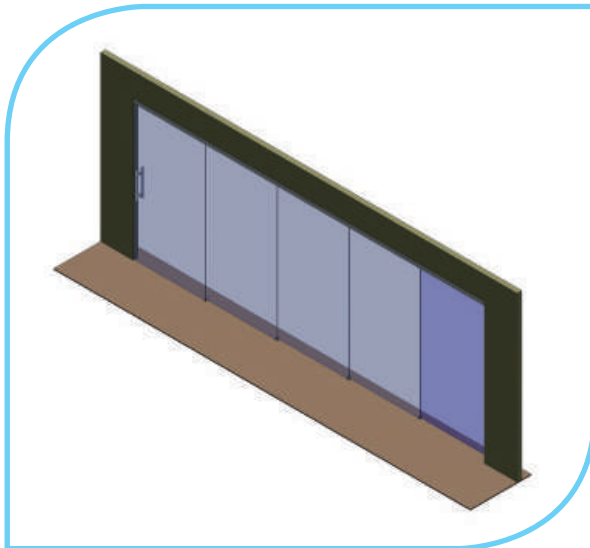
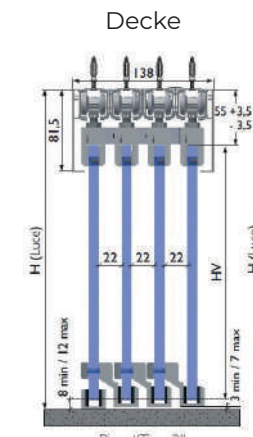
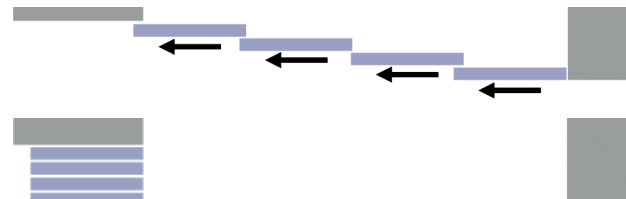

MODELO M4F

System bestehend aus 4 Schiebeelementen und einem feststehenden Flügel.

Max. Höhe	3000 mm
Max. Breite	5500 mm
Max. Flügelbreite	1100 mm

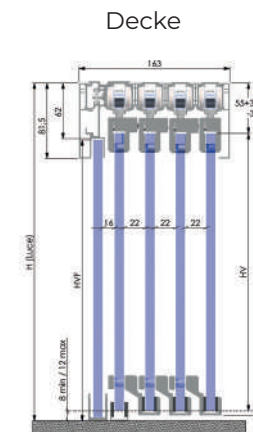
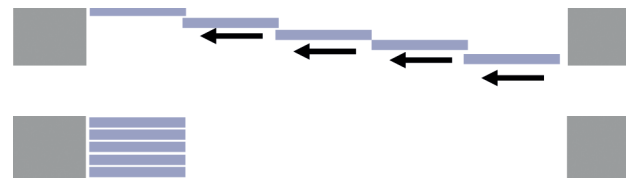



STANDARD MUSCHELGRIFF

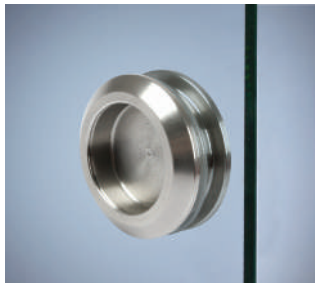

Standard-Betätigungssystem,
Muschelgriff Ø 60 mm.

Ausführung: Chrom glänzend und
Schwarz matt.

SCHLÜSSELSCHLOSS CD-6



Schließsystem mit Schlüsselknopf und
beidseitigem Betätigungselement.

Ausführungen: glänzendes oder
mattes Chrom, mattes Schwarz oder
INOX-Imitat.

KLAPPGRIFF



Ermöglicht das komfortable
Schieben der Glasscheibe,
ohne das Glas zu berühren.
Der Griff ist in seinem
Gehäuse integriert.

Ausführungen: Aluminium
matt, Chrom poliert und
Aluminium satiniert.



HALTEVORRICHTUNGEN UND ZUBEHÖR

SOFT STOP KIT

Eine hydraulische Dämpfervorrichtung, die ein kontrolliertes Schließen und Öffnen der Flügel ermöglicht, um eine Beschädigung der Flügel und des Systems zu verhindern.

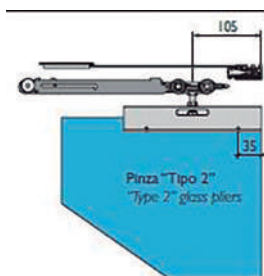

MINIMALE / MAXIMALE GLASMESSUNGEN				
Typ	Einfacher Softstop	Doppelter Softstop	Mín.	Máx.
STD	Nicht verfügbar	Nicht verfügbar	500mm	1500mm
STD	1 Einh.	Nicht verfügbar	560mm	1500mm
STD	Nicht verfügbar	1 Einh.	790mm	1100mm

UNTERE FÜHRUNGEN

Unteres Führungssystem aus Aluminium, das an den unteren Glaskanten angebracht ist, um die seitliche Bewegung zu gewährleisten.

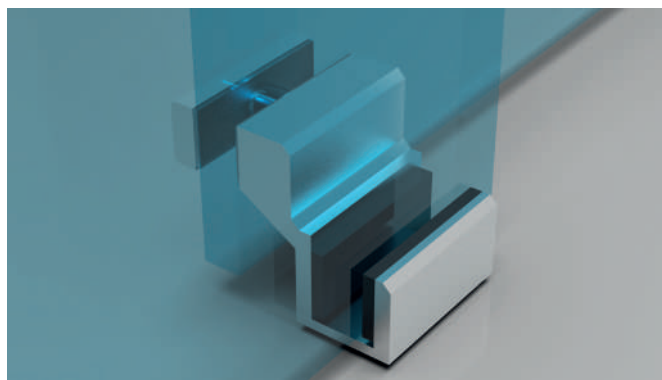

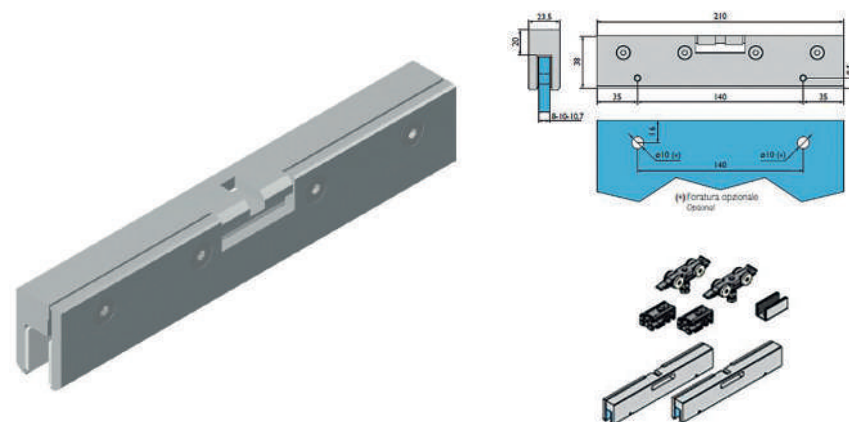

HALTERUNGSKLAMMERN

Robuste Klemmvorrichtung und Spannzange, die speziell für große Glasscheiben mit hohem Gewicht und großen Abmessungen ausgelegt sind.





VERFÜGBARE FARBEN - ELOXIERT	
SILBER ELOXIERT GR/PUL	
ELOXIERT. INOX	

STRUKTURIERT UND MATT	
9011 MATT	



Bitte erkundigen Sie sich nach Verfügbarkeit, Preis und Lieferzeit für andere RAL-, Eloxal- und Holzimitat-Farben.

ZERTIFIZIERUNGEN



3 Jahre Garantie*.

*(Für eine detaillierte Beschreibung der Garantie können Sie die allgemeinen Geschäftsbedingungen im Kundenbereich der Website herunterladen)



Seeglass-lux entspricht den internationalen Normen für Qualanod, Qualideco y Qualicoat



Seeglass ist CE-gekennzeichnet.

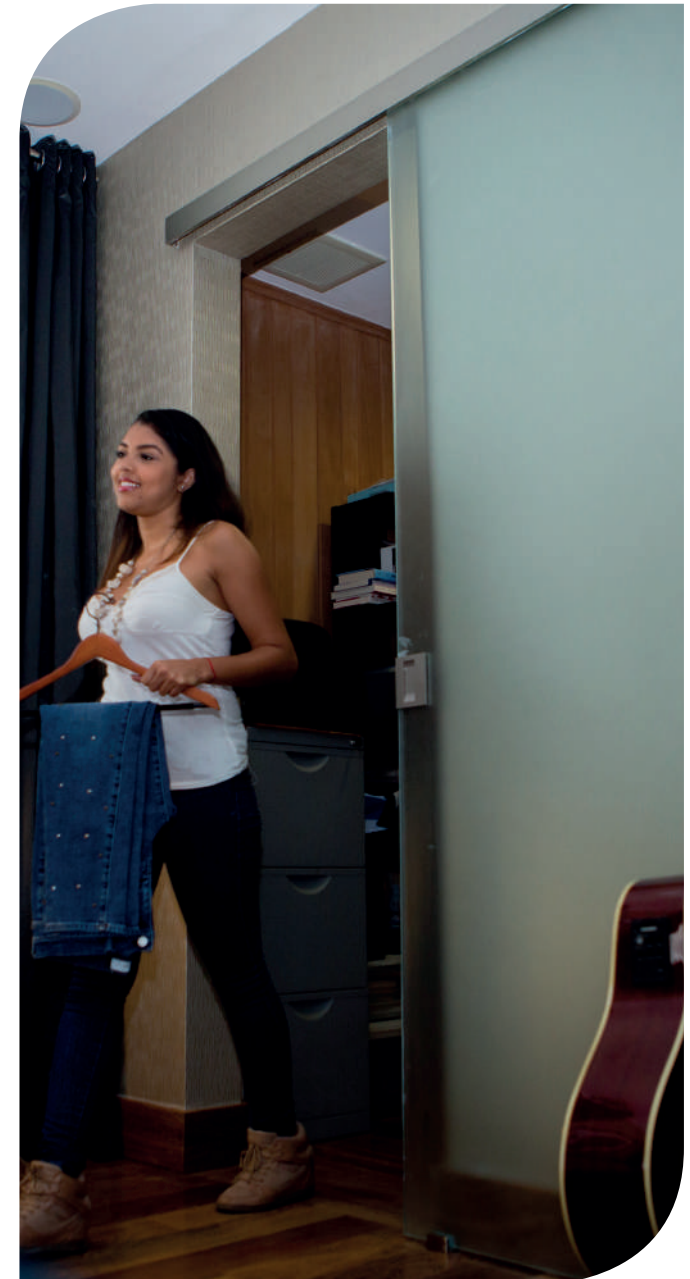



C3 Systems, S.L. · C/ Ibi, 13 · Polígono Industrial Cachapets
03330 Crevillente (Alicante) España
Telf. +34 966 286 186
c3systems@c3systems.es · www.c3systems.es

MADE IN SPAIN



ED. 7 - 2025

Dieses Dokument dient lediglich der kommerziellen Förderung; es stellt kein echtes Werbeangebot im "strengen" Sinne dar. Um den entsprechenden Vertrag zu schließen, setzen Sie sich bitte mit C3 Systems, S.L. in Verbindung, um Ihnen spezifische und personalisierte Informationen mit objektiven Daten zu übermitteln, die sich auf die relevanten Merkmale beziehen und ein Angebot im "strengen" Sinne darstellen.

C3 Systems, S.L. verpflichtet sich auf diese Weise, keine irreführende Werbung zu betreiben. Zu diesem Zweck werden alle formalen oder numerischen Fehler, die im gesamten Inhalt dieses Dokuments gefunden werden können, nicht als irreführende Werbung betrachtet; insbesondere in Bezug auf die Bilder, die es begleiten, die illustrativ und nicht vertraglich sind. In jedem Fall verpflichtet sich C3 Systems, S.L., diese Fehler zu korrigieren, sobald sie davon Kenntnis erlangt.