

seesky **luz**®



*Última generación de
techos panorámicos,
móviles y fijos.*

 **Systems**®
The open view company



C3 Systems está muy comprometida con su equipo humano, con sus clientes, con su entorno y con el medioambiente. Trabajamos cada año con el objetivo de identificar y proponer medidas que contribuyan a alcanzar un crecimiento económico sostenible, eficiente y equilibrado. Por ello realizamos una adecuada gestión de materias primas, preservamos los recursos naturales fomentando el uso responsable de los mismos, garantizando su suministro y elaborando estudios para mejorar e identificar nuevas oportunidades de crecimiento económico. Además, desarrollamos productos innovadores en el ámbito del medioambiente y garantizamos la protección de la salud y la calidad de vida de las personas.

Mira de cerca al presente que estás construyendo, porque debe parecerse al futuro con el que sueñas.

~Alice Walker~

TECHO MÓVIL PANORÁMICO



Seesky LUZ es la última generación de techos móviles panorámicos, móviles semi-enmarcados y fijos. Es un sistema modular y polivalente en el que se pueden combinar entre sí las tres variantes. Además, se integra perfectamente con la gama de productos **Seeglass** y **Habitat** para crear ambientes únicos. Elige tu manera de mirar al horizonte y diseña un nuevo espacio inigualable lleno de luz.

La principal característica del **techo móvil panorámico** es la ausencia de panel semi-enmarcado y el guiado oculto de los paneles de vidrio convirtiéndose en el techo más panorámico del mercado.

El **techo móvil panorámico** es un sistema con estructura de aluminio resistente y duradera.

*Combinación de techo móvil panorámico **Seesky LUZ** + cerramientos **Seeglass** + toldo veranda **Habitat SOL***

Una solución con un diseño vanguardista y eficiente que, junto a la domótica de última generación, lo convierten en uno de los techos más innovadores del sector.

Gracias a la opción de los paneles móviles, permite regular la temperatura de la estancia para un mayor confort y disfrute los 365 días del año.

Los materiales de máxima calidad junto a las grandes dimensiones del sistema, ofrecen una solución robusta, segura, de altas prestaciones y con un diseño inconfundible de líneas rectas protagonizado por la armonía del frontal.

El **techo móvil panorámico** es la solución perfecta para convertir el hogar, terraza o restaurante en un pequeño palacio de cristal.



TECHO FIJO



El **techo de cristal fijo** es la solución perfecta para ofrecer un gran aislamiento térmico y acústico.

Es la mejor alternativa a los techos tradicionales para proteger el hogar de manera segura, siendo una gran opción para patios, porches, terrazas o áticos.

Ideal para crear cubiertas con gran entrada de luz gracias a su mínimo número de perfiles, otorga a la estancia una gran transparencia y visibilidad.

TECHO MÓVIL SEMI-ENMARCADO

Seesky LUZ también ofrece la variante de **techo móvil motorizado con paneles semi-enmarcados** para los amantes del diseño.











Disponible en vidrio laminado 5+5 o cámara de 16mm., lo hace el techo adecuado para cualquier tipo de proyecto.

Con cualquier variante de **Seesky LUZ** logrará ampliar espacios y disfrutará de cualquier estancia durante todo el año sin realizar obras de ningún tipo, con acabados de primera calidad y una gran durabilidad.





VENTAJAS DEL SISTEMA

-  Elige tu manera de mirar al horizonte: **móvil panorámico**, **móvil semi-enmarcado** o **fijo**
-  Se integra perfectamente con **Seeglass** y **Habitat**
-  Arquitectura innovadora gracias a su diseño de líneas rectas
-  Mayor eficiencia energética y estanquidad
-  Optimización de la luz natural
-  Combina entre sí cualquiera de las tres variantes en la misma estructura
-  Ideal para el sector HORECA, terrazas, jardines o porches
-  Perfecto para su uso y disfrute los 365 días del año
-  Gana metros a la vivienda y crea nuevos espacios
-  Sistema funcional, útil y práctico

CONFIGURACIONES

Seesky LUZ es un sistema versátil que se puede fabricar a medida. Existen varias configuraciones dependiendo del tipo de ubicación y según los puntos de sujeción con los que cuente la instalación.

Además, **Seesky LUZ** es un sistema modular que combina y se integra perfectamente con las tres modalidades de techo (**móvil panorámico**, **móvil semi-enmarcado** y **fijo**). Incorpora a la estructura el modelo de techo que desees para crear una estancia completamente personalizada y según tus necesidades.



Combinación de techo móvil panorámico y techo móvil semi-enmarcado **Seesky LUZ**



CARACTERÍSTICAS COMUNES DE LAS TRES VARIANTES

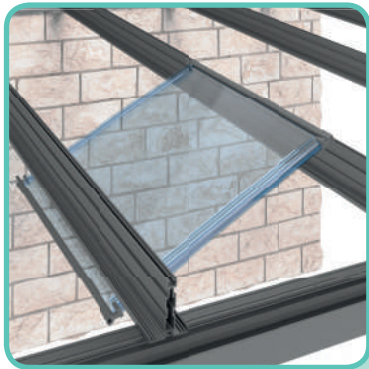

FÁCIL Y CÓMODA INSTALACIÓN DESDE EL INTERIOR:

El montaje de los paneles se realiza desde el interior, por debajo del sistema, consiguiendo así una instalación más segura, evitando abrir las guías.

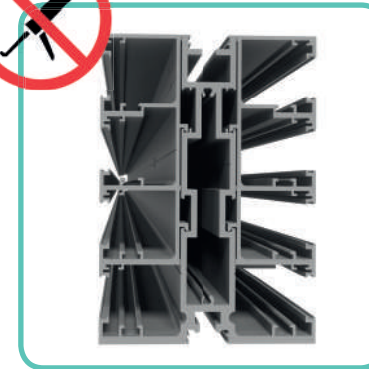

EL SISTEMA NO PRECISA DE SELLADO:

El sistema se ha diseñado de tal manera que no precisa de sellado entre perfiles gracias al clipaje entre los mismos y las juntas de estanquidad presentes en el techo.



DISEÑO ARQUITECTÓNICO DE LÍNEAS RECTAS:

El atractivo diseño de líneas rectas de Seesky LUZ y su imponente frontal de más de 250mm le aporta gran elegancia, modernidad y minimalismo.



POSIBILIDAD DE INCORPORAR PANEL DE VIDRIO LAMINADO, CÁMARA 16mm O PANEL SÁNDWICH 52mm:

Elige entre panel de vidrio laminado 5+5mm, vidrio cámara de 16mm ó panel sándwich 52mm para un mayor aislamiento térmico y acústico.

CARACTERÍSTICAS PROPIAS DE LOS TECHOS PANORÁMICOS

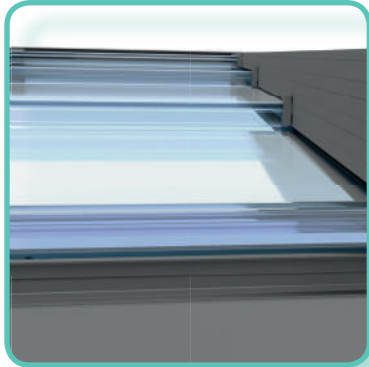

AUSENCIA DE PANEL ENMARCADO:

Este diseño carece de perfiles de cruce, ganando en armonía. Proporciona una visión sin obstáculos siendo el **techo móvil más panorámico** existente en la actualidad. Al eliminar los perfiles de aluminio de cruce por juntas transparentes de estanquidad con tratamiento anti-envejecimiento.

CARACTERÍSTICAS PROPIAS DE LOS TECHOS FIJOS

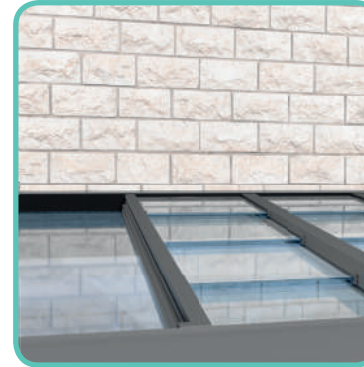

CUBRE GRANDES DIMENSIONES:

Con la variante fija de Seesky LUZ podrás cubrir grandes dimensiones para crear el espacio que siempre has deseado. El vidrio laminado alcanza los 4 metros de longitud frente a los 3 metros del vidrio con cámara. Tienes la opción de instalar panel sándwich de 52 mm cubriendo hasta 6,5 metros de largo.

CARACTERÍSTICAS PROPIAS DE LOS TECHOS MÓVILES

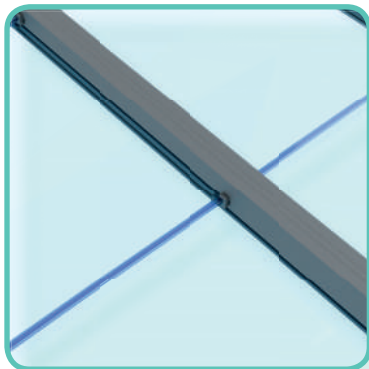

HOJAS OCULTAS:

Los paneles de vidrio de los techos móviles tienen la ventaja de que quedan ocultas e integradas en las propias guías del sistema.

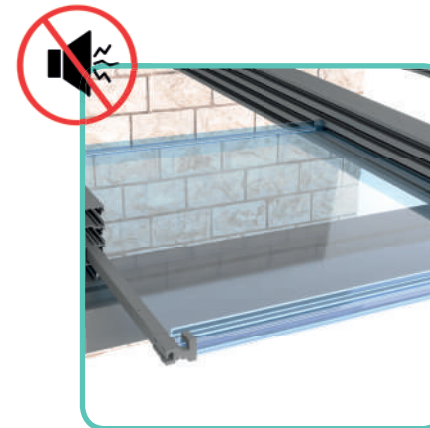

DESLIZAMIENTO SUAVE Y SILENCIOSO:

La tracción en los techos móviles se realiza sin rodamientos. Esto le otorga una mayor durabilidad y un bajo mantenimiento.

ESPECIFICACIONES TÉCNICAS

	TECHO MÓVIL PANORÁMICO	TECHO MÓVIL SEMI-ENMARCADO		TECHO FIJO		
	Vidrio laminado 5+5 mm	Vidrio laminado 5+5 mm	Vidrio cámara 3+3/6/4T*	Vidrio laminado 5+5 mm	Vidrio cámara 3+3/6/4T*	Panel Sándwich 52 mm
A Ancho máx. de panel	1200 mm					
L Largo máx. del panel	1300 mm			4000 mm	3000 mm	6500 mm
S Salida máxima	6500 mm					

*Vidrio templado.

PANELES POR CALLE				
Paneles	2	3	4	5
Apertura	50%	66%	75%	80%

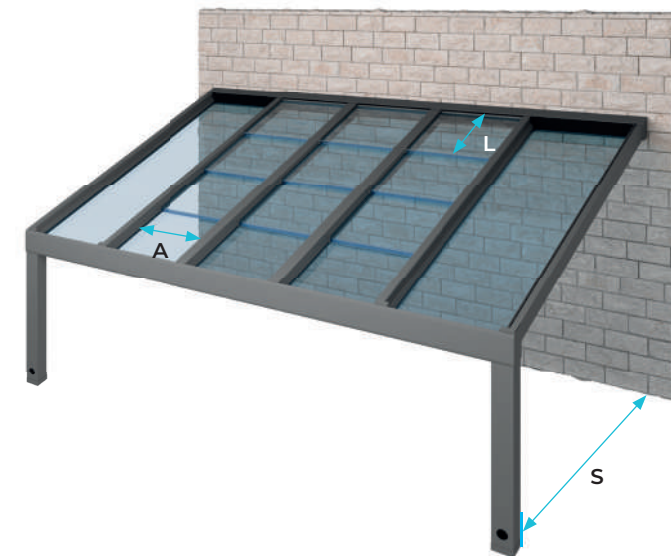

DISTANCIA ENTRE PILARES VIGA ESTÁNDAR
Sin cerramiento Seeglass
5000 mm.**

**Sin carga de nieve.

DISTANCIA ENTRE PILARES VIGA REFORZADA
Sin cerramiento Seeglass
6000 mm.**
Con cerramiento Seeglass
4500 mm.**

SECCIONES

1 | COBIJA 2, 3, 4 CARRILES

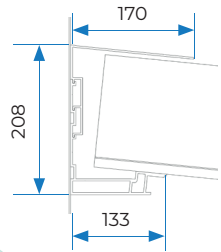

2 | COBIJA 5 CARRILES

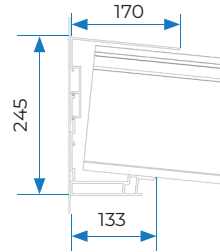

3 | CANALÓN + VIGA STD

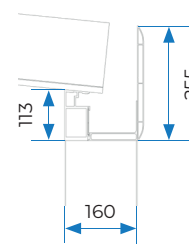

4 | CANALÓN + VIGA HEAVY

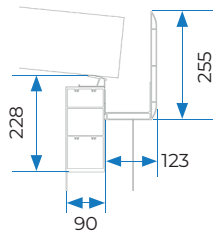

5 | GUIA CENTRAL PANEL MÓVIL

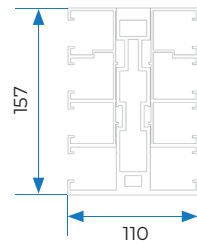

A2 | PERFIL PILAR CERRADO

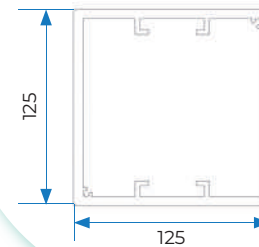

A2 | PERFIL PILAR U

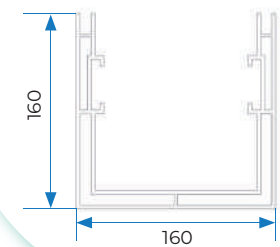

6 | GUIA CENTRAL 5° CARRIL PANEL MÓVIL

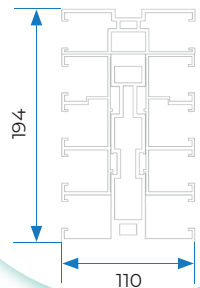

7 | GUIA LATERAL PANEL FIJO

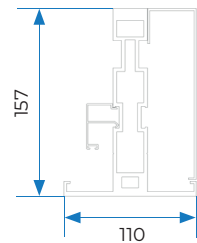

A2 | PERFIL VIGA

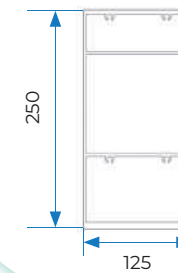

CONFIGURACIÓN A PARED

A - TIPO DE SOPORTE

A1 - Regulable o Regulable reforzado

A2 - Pórtico

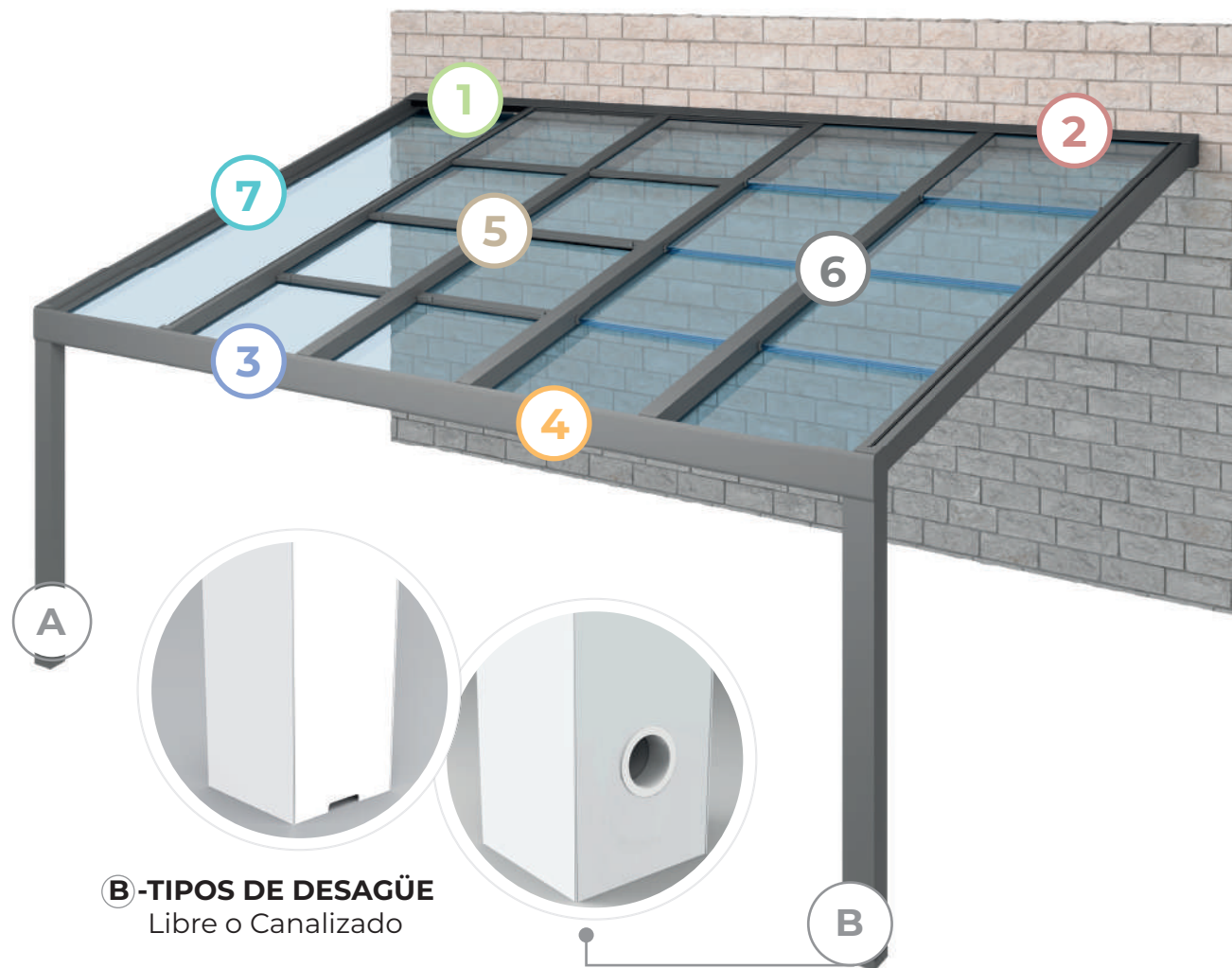
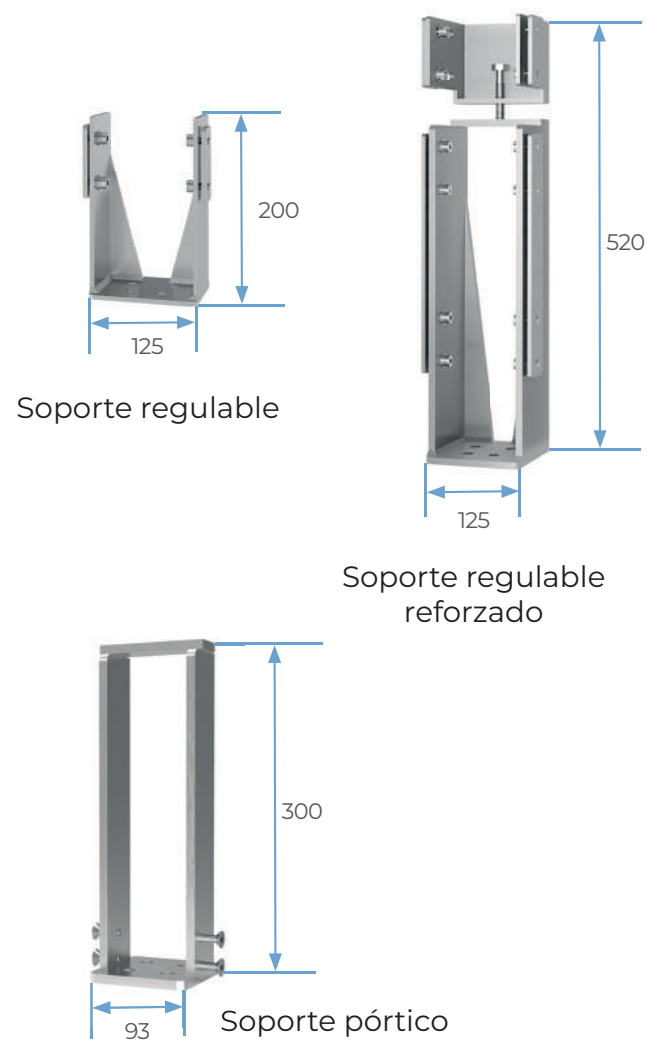

COMBINACIÓN DE SISTEMAS

seeglass® habitat®

Seesky-luz combina con los sistemas de cerramiento de cristal **Seeglass-One-Sub-Run** que se integran a la perfección con la estructura del techo. Al no presentar perfiles verticales que obstaculicen la visión exterior continuamos con una de nuestras premisas: Ofrecer la visual más amplia del entorno que exista en el sector.

En los techos móviles/fijos **Seesky-luz** también se pueden integrar los sistemas de protección solar **Habitat**. Éstos proporcionan un mayor confort a la estancia a la vez que nos protegen de la luz solar, el viento, los insectos o cualquier otro elemento molesto que pueda irrumpir.

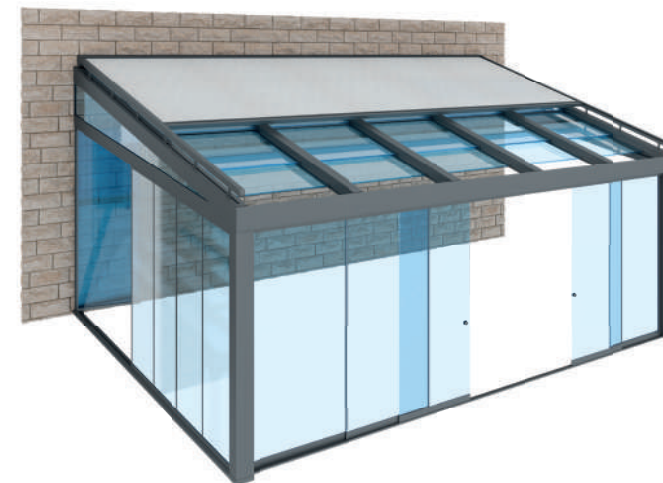

CONFIGURACIÓN CON DESCUADRE Y PILAR DESPLAZADO



CON DESCUADRE LATERAL:

La configuración especial con descuadre lateral permite una integración óptima, adaptándose a espacios irregulares y proporcionando una solución personalizada y eficiente.

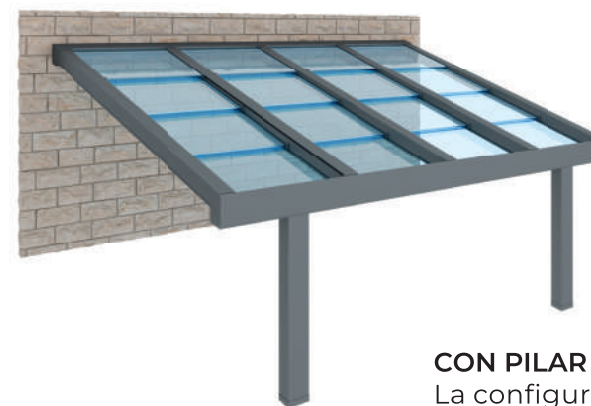

CON PILAR DESPLAZADO HACIA EL INTERIOR:

La configuración especial con pilar desplazado hacia el interior maximiza el uso del espacio y un uso más eficiente del mismo. Este diseño único ofrece versatilidad y un atractivo visual moderno.

CONFIGURACIONES CON PÓRTICO

CON ESTRUCTURA EN ISLA:

El techo en configuración isla ofrece una solución autónoma que puede ser colocada en cualquier ubicación, sin la restricción de estar adosada a una estructura preexistente.

Estructura *Seesky LUZ* en configuración isla

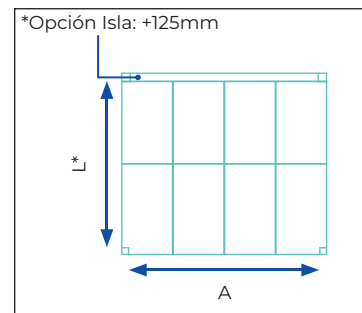
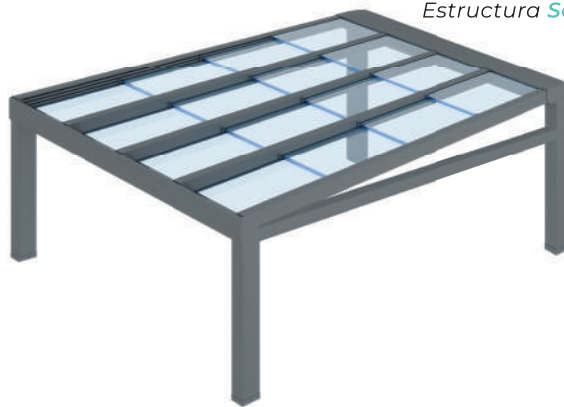

CON ESTRUCTURA A DOS AGUAS:

La opción de instalar techos a dos aguas mejora la estética y es ideal para diversas aplicaciones: áreas de ocio al aire libre, patios, jardines y espacios comerciales que requieren soluciones de techado independientes.

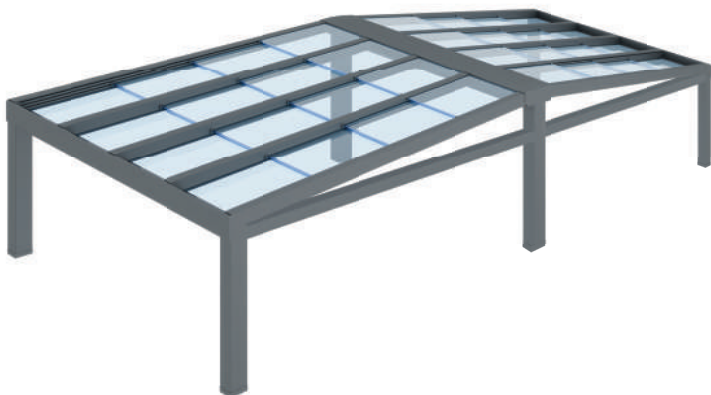

Estructura *Seesky LUZ* con techo a dos aguas

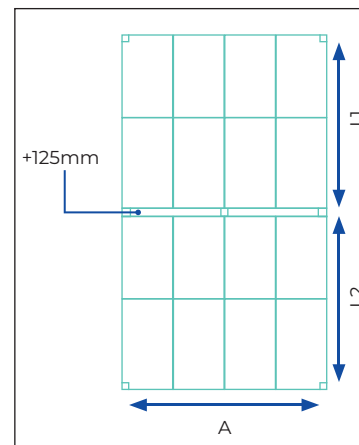



DOMÓTICA

Con la interfaz bidireccional de **Nice** para el control inteligente del hogar, los techos móviles/fijos Seesky LUZ ofrecen la posibilidad de unificar los controles domóticos para que puedas crear el ambiente ideal en tu hogar estés donde estés. Gracias a la domótica integrada en las opciones disponibles de los techos se consigue optimizar al máximo el uso de la energía. Vive una experiencia única donde el confort y el bienestar se convierten en protagonistas. La calidad de C3 Systems en un sistema altamente sostenible y eficiente.

Puedes controlar de manera independiente cada estancia. Así, conseguimos mejorar el consumo en términos de ventilación, climatización y calefacción...

Crea escenarios personalizables: programa la iluminación, regula la temperatura de la estancia abriendo o cerrando los paneles, activa el sensor de temperatura... Todo esto y mucho más en un solo clic.

Espacios inteligentes para personas inteligentes. Un sistema innovador pensado para ti.

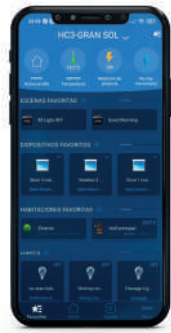

Nice





ILUMINACIÓN

La iluminación va integrada en el sistema en dos tipos de formatos:

- Luz LED en vigas.
- Luz LED cobija.

Además, hay dos tipos de opciones de color:

- Blanco 3000K/4000K
- RGB

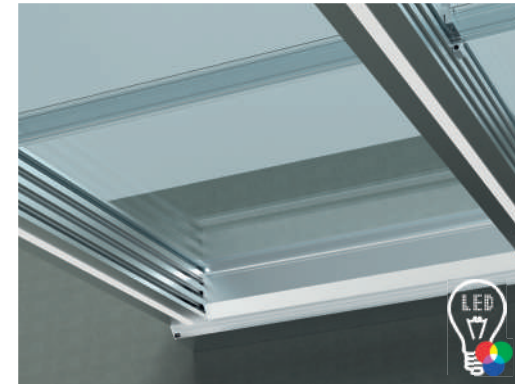

SENSOR CLIMATOLÓGICO

Gracias a este sensor único, los techos se adaptan a las condiciones climatológicas que puedan ocurrir de manera inesperada.

Esta automatización de los techos móviles/fijos **seesky-luz** permite hacer frente a cualquier inclemencia meteorológica sin preocuparse de activar los diferentes dispositivos.

Además, se puede configurar según las condiciones climatológicas más comunes del entorno.



Seesky-luz está disponible en todos los acabados de la gama RAL, texturados y mates. Visita nuestra página web para conocer nuestra amplia gama de acabados.



Los perfiles de aluminio empleados para la fabricación de estos artículos cumplen con:

ALEACIONES

Son extruidos cumpliendo con la Norma UNE EN 12020-1
Corresponden a aluminio extruido aleación 6063 y tratamiento térmico T5
Cumplen con las características de composición, según los requisitos establecidos en la Norma UNE-EN 573-3
Cumplen las tolerancias dimensionales, según lo especificado en la Norma UNE-EN 755-2.

TRATAMIENTO SUPERFICIAL LACADO

Los perfiles lacados, son tratados en instalaciones autorizadas para el uso de la Marca de Calidad QUALICOAT para el PINTADO, LACADO y RECUBRIMIENTO EN POLVO DEL ALUMINIO PARA ARQUITECTURA, en cumplimiento de las especificaciones de las Directrices de la Marca de Calidad QUALICOAT.

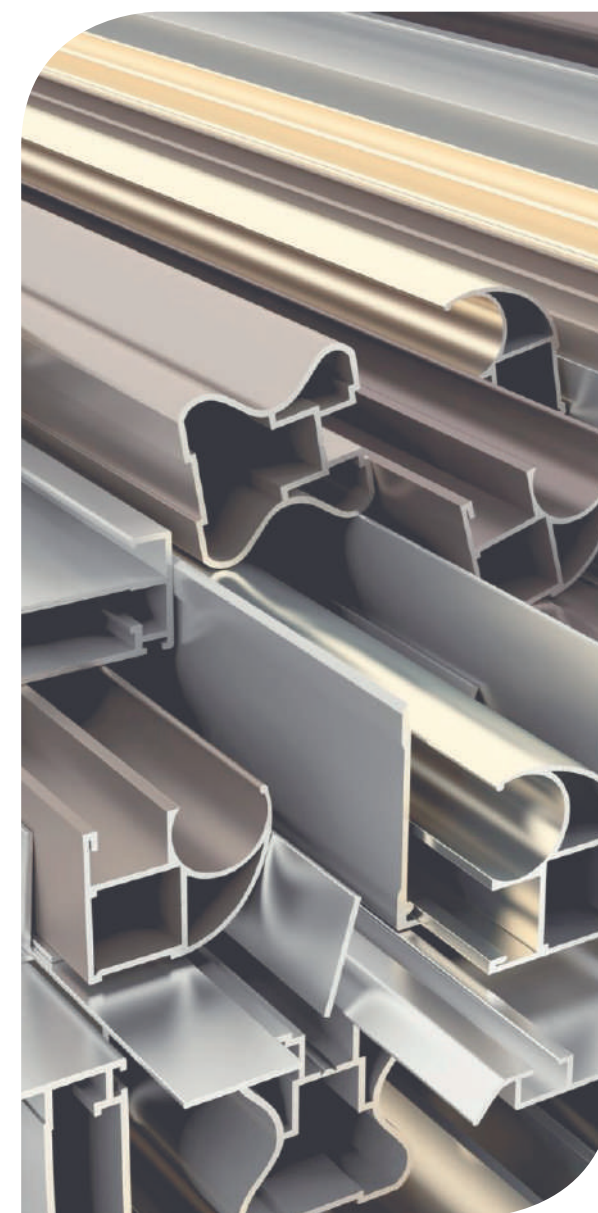

¿Por qué debemos utilizar aluminio para las ventanas del futuro?

POR SU VENTAJA MEDIOAMBIENTAL

Es el único material de uso en ventana 100 % reciclable y reutilizable infinitas veces.

Es el único 100% sostenible y se recicla de forma efectiva. Lo demuestra el alto precio de su chatarra.

El mineral con el que se produce es prácticamente inagotable.

Es el único que fomenta 100% la economía circular.



HOMOLOGACIONES Y ENSAYOS

Seesky-LUZ cuenta con los certificados de ensayo en laboratorio homologado, establecidos por la normativa legal nacional e internacional, expedidos por los correspondientes organismos de certificación.

Esta certificación le asegura que eligiendo productos C3 Systems, S.L. está adquiriendo un producto de calidad con todas las garantías necesarias.

MÁXIMA CALIFICACIÓN EN ENSAYOS*		
 <p>Resistencia al viento UNE EN 1932:2014 CLASE 6 - 100 km/h</p>	 <p>Estanqueidad al agua UNE EN 14963:2007 210 l/m² (hora)</p>	 <p>Resistencia a la nieve UNE EN 12833 120 kg/m²</p>
 <p>*Ensayos obtenidos según medidas máximas (6500x4800x2630mm.)</p>		



Garantía de calidad de fabricación y seguridad de los productos procedentes de los fabricantes del sector del metal, entre ellos los de estructuras metálicas.



Marcado CE

Todos nuestros sistemas están homologados por un laboratorio oficial y conforme a las exigencias de la Comisión Europea de llevar el sello de Marcado CE. Contamos con todos los ensayos y certificados que cumplen con esta normativa y disponemos de una herramienta informática que facilita al taller la obtención de esta etiqueta.



5 años de garantía*

Seesky LUZ cuenta con 5 años de garantía en todos los componentes y 3 años de garantía en componentes eléctricos.

*(Consultar documento en el área de cliente - B2B).





**“Creamos
espacios llenos
de luz”**





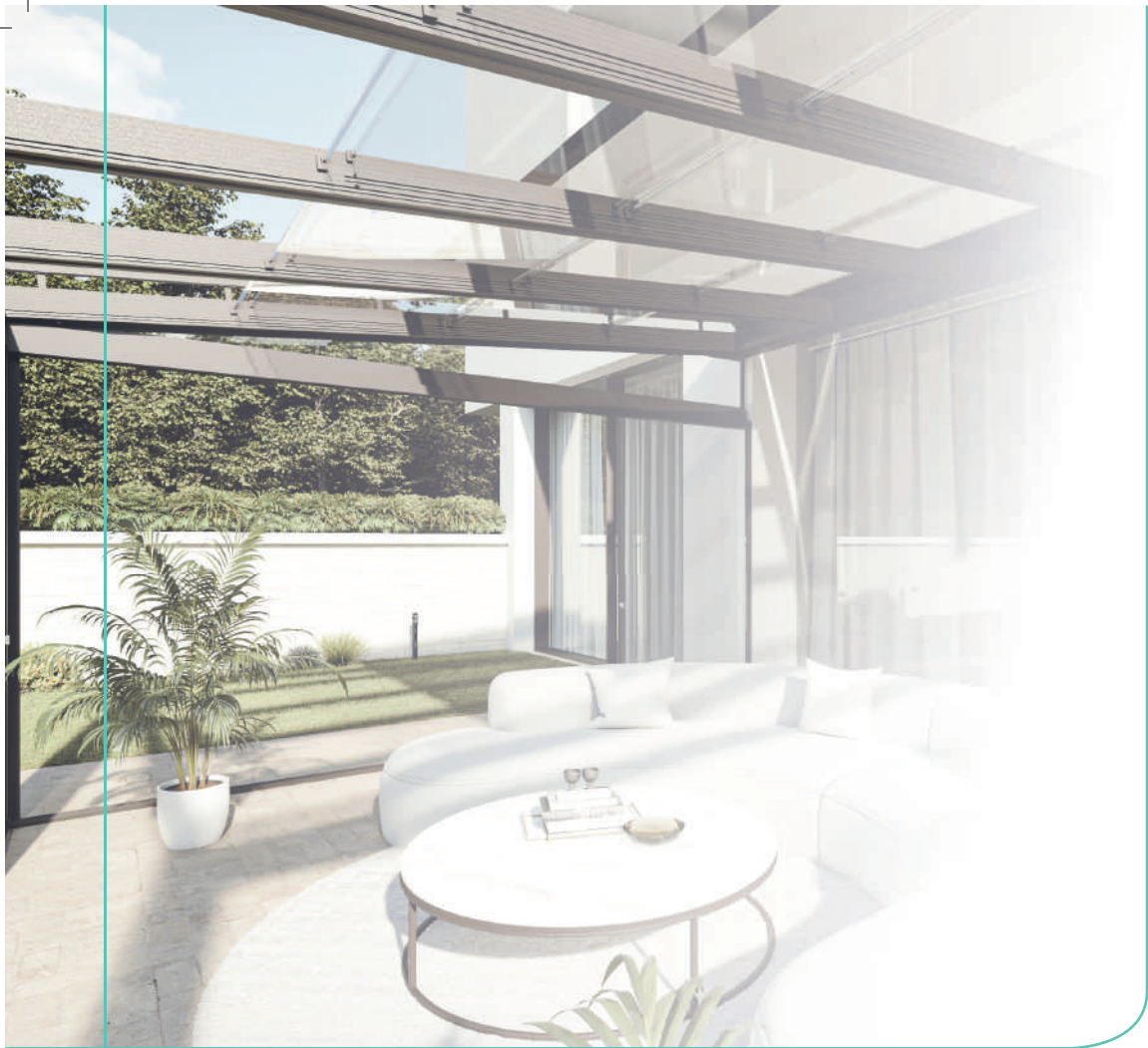

CATALOG



CATALOGO



KATALOG



C3 Systems, S.L. · C/ Ibi, 13 · Polígono Industrial Cachapets
03330 Crevillente (Alicante) España
Telf. +34 966 286 186
c3systems@c3systems.es · www.c3systems.es

MADE IN SPAIN



ED. 3 - 2025

Este documento responde a una mera función de promoción comercial; no constituye una auténtica oferta publicitaria en sentido «estricto». De cara a la formación del oportuno contrato, rogamos se ponga en contacto con C3 Systems, S.L. con el fin de ofrecerle una información concreta y personalizada, que contenga datos objetivos, referidos a características relevantes, y que, si cabe entender que constituirá una oferta en sentido «estricto».

C3 Systems, S.L. se compromete a través de este medio a no realizar publicidad engañosa. A estos efectos, por lo tanto, no serán considerados como publicidad engañosa los errores formales o numéricos que puedan encontrarse a lo largo del contenido de este documento; en particular, en lo que se refiere a las imágenes que lo acompañan, que lo son de forma ilustrativa y no contractual. En todo caso, C3 Systems, S.L., se compromete a corregirlo tan pronto como tenga conocimiento de dichos errores.