

seeglass lux[®]



Personalizza i tuoi
ambienti e goditi un
maggior comfort

 **C³ Systems**[®]
The open view company



Panelli di vetro scorrevoli seeglass-lux

Seeglass-lux è un sistema di pannelli di vetro scorrevoli creato per separare spazi interni. Questo sistema di vetrate è stato disegnato appositamente per la separazione di interni e per permettere il passaggio naturale della luce e la creazione di nuovi spazi

L'uso del vetro come elemento principale unito a profili piccoli e minimalistici crea un sistema elegante e dal disegno moderno e attrattivo, ideale per utilizzo nell'interno di case, uffici e negozi.

Il sistema di scorrimento laterale dei pannelli di vetro permette configurazioni a scomparsa. I pannelli mobili possono essere nascosti facilmente dentro pareti o altre sezioni architettoniche (buchi, passerelle, etc.)

Grazie alla sua ampia gamma di configurazioni possibili, il sistema si adatta perfettamente a qualsiasi necessità e stile architettonico, rendendolo perfetto per l'ottimizzazione e il pieno utilizzo degli spazi interni.



DECORACIÓN ESTILO INDUSTRIAL



Sistema de paneles de vidrio deslizantes estilo industrial que separa estancias para crear una decoración actual y de alta calidad.

Esta nueva opción es ideal tanto para interior como para exterior, dotando a hogares, restaurantes, oficinas u hoteles de una elegancia diferenciadora.

- ▶ Disponible en negro mate.
- ▶ Espesor de vidrio de 10 mm
- ▶ En vidrios de altura inferior/igual a 1500mm solo una impresión horizontal decorativa.
- ▶ En vidrios de altura superior a 1500mm dos impresiones horizontales decorativas.

CONFIGURAZIONI POSSIBILI

Modello M1

Sistema composto da 1 pannello scorrevole, ideale per la separazione di spazi ridotti e di diversi tipi di stanze

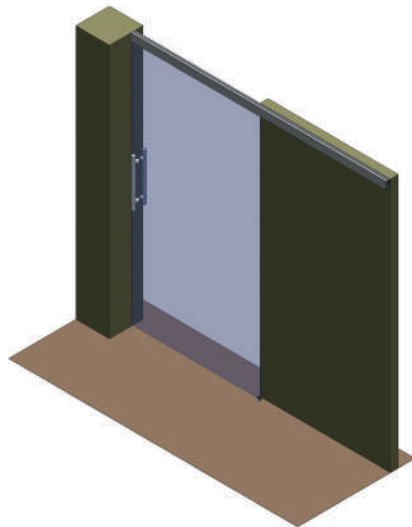

A soffitto



A parete

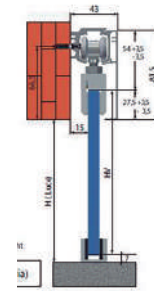

Altezza massima	3000 mm
Ampiezza massima	1500 mm
Ampiezza massima anta	1500 mm



Modello M1 F

Sistema composto da un pannello scorrevole e da uno fisso.

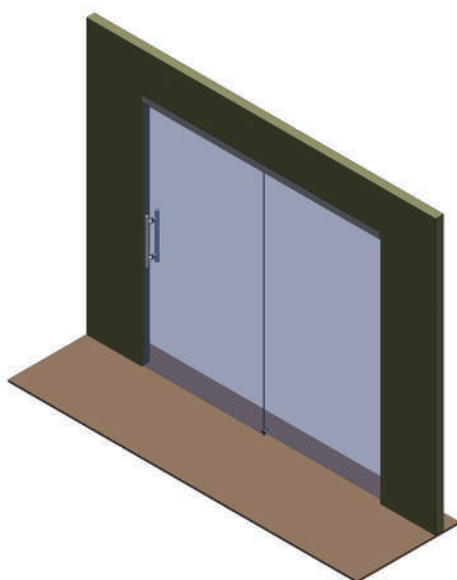

A soffitto

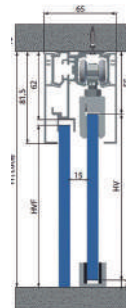

A parete

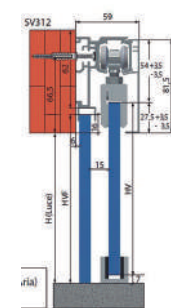

Altezza massima	3000 mm
Ampiezza massima	3000 mm
Ampiezza massima anta	1500 mm



Modello M2

Sistema composto da 2 pannelli scorrevoli.

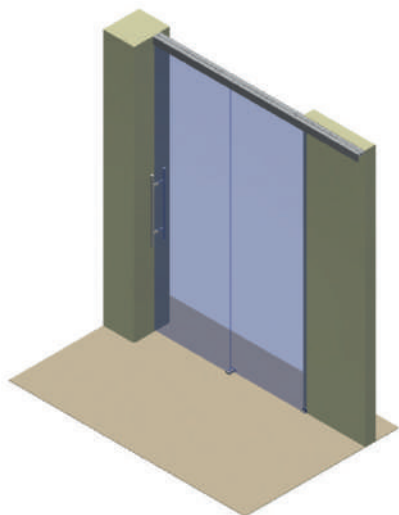

A soffitto

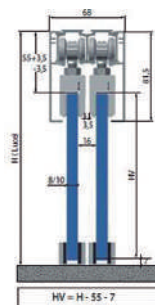

A parete

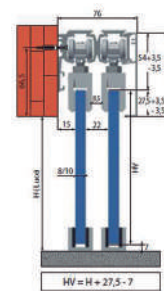

Altezza massima	3000 mm
Ampiezza massima	3000 mm
Ampiezza massima anta	1500 mm



Modello M2 F

Sistema composto da 2 pannelli scorrevoli e uno fisso.

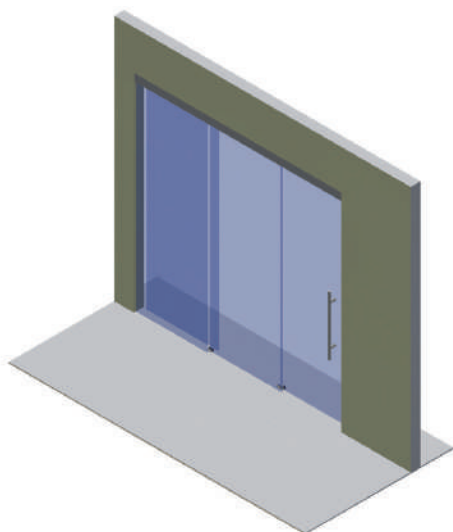

A soffitto

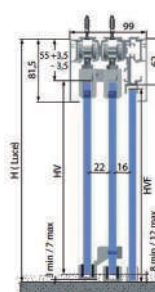

A parete

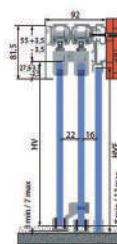

Altezza massima	3000 mm
Ampiezza massima	4500 mm
Ampiezza massima anta	1500 mm



Modello M3

Sistema composto da 3 pannelli scorrevoli.

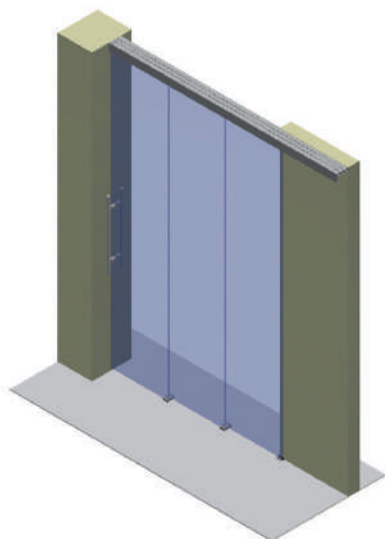

A soffitto

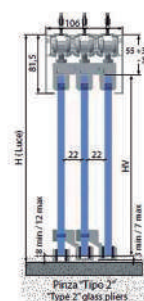

Altezza massima	3000 mm
Ampiezza massima	3200 mm
Ampiezza massima anta	1400 mm



Modello M3 F

Sistema composto da 3 pannelli scorrevoli e uno fisso.

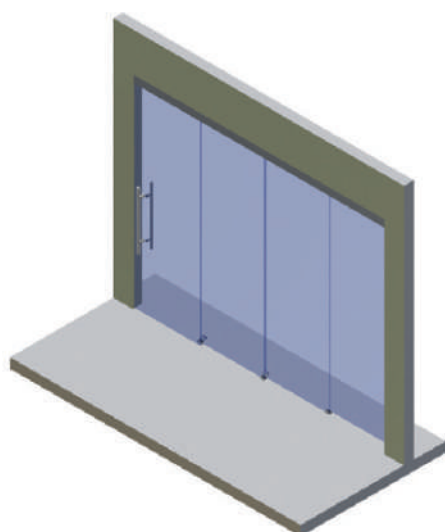

A soffitto

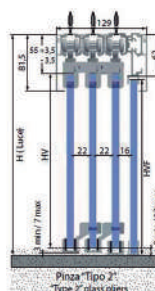

Altezza massima	3000 mm
Ampiezza massima	5600 mm
Ampiezza massima anta	1400 mm



Modello M4

Sistema composto da 4 pannelli scorrevoli.

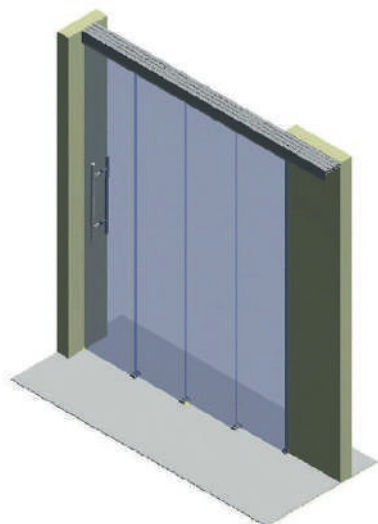

A soffitto

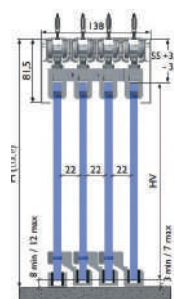

Altezza massima	3000 mm
Ampiezza massima	4400 mm
Ampiezza massima anta	1100 mm



Modello M4 F

Sistema composto da 4 pannelli scorrevoli e uno fisso.

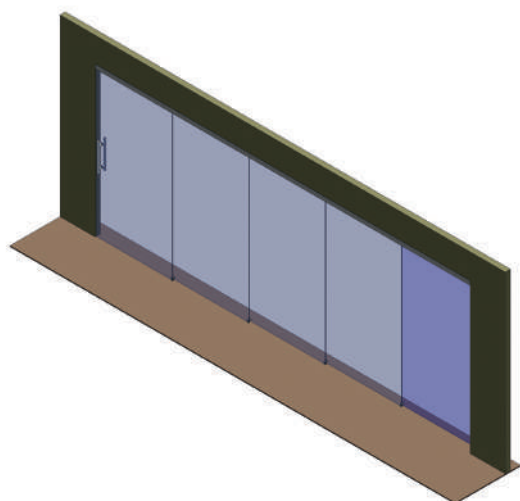

A soffitto

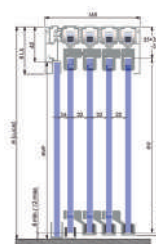

Altezza massima	3000 mm
Ampiezza massima	5500 mm
Ampiezza massima anta	1100 mm



SYNCRO SYSTEM

Con movimento telescopico e simultaneo dei pannelli

Con l'aggiunta del sistema SYNCRO il movimento dei pannelli si realizza in maniera simultanea e progressiva.

Mediante l'utilizzo di un sistema di trasmissione a cinghia che accompagna il movimento telescopico dei pannelli, l'apertura e la chiusura, così come lo scorrimento dei pannelli, si realizzano senza il minimo attrito e con estrema facilità

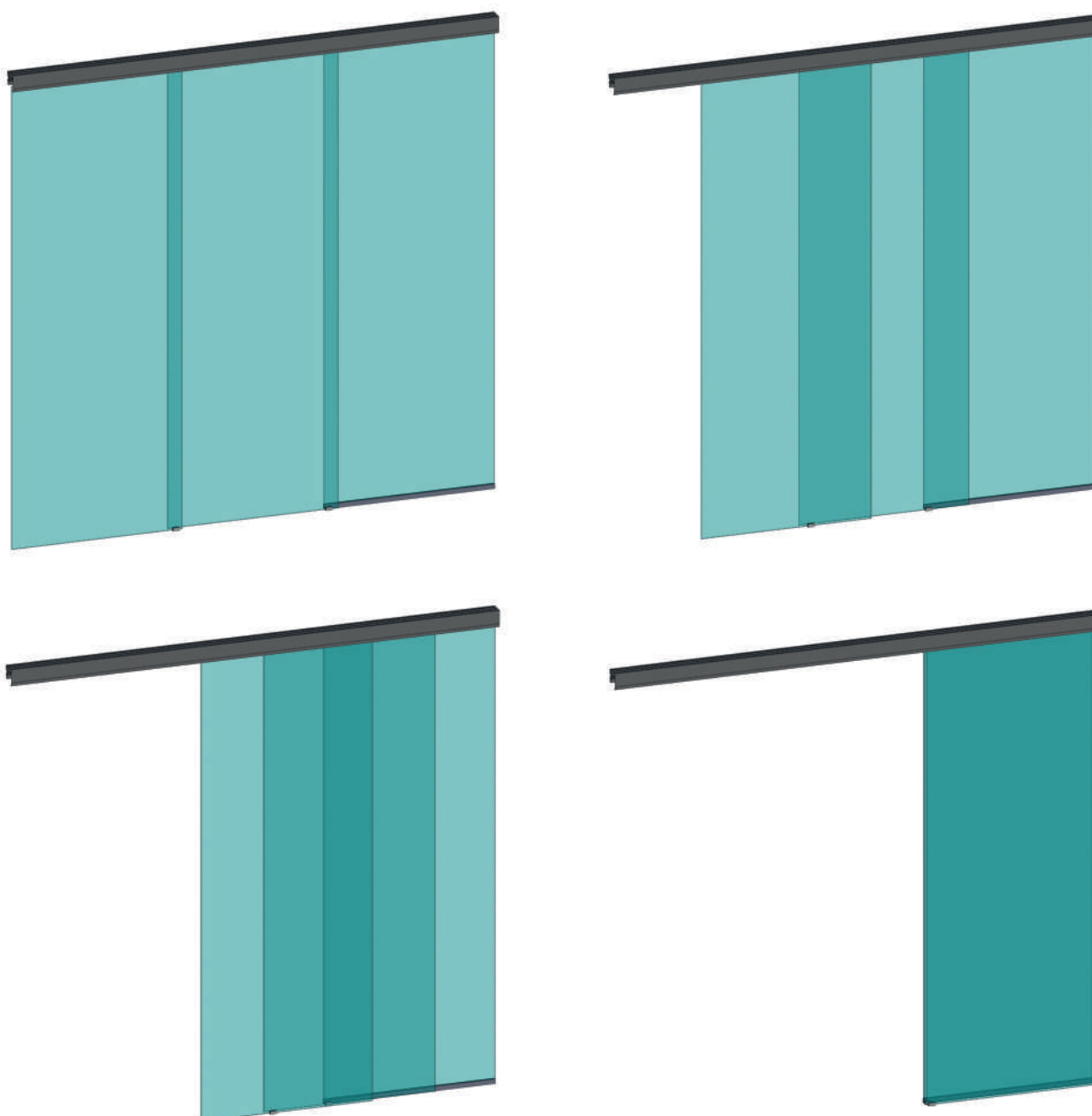

 100 kg

 Scorrimento dei pannelli
telescopico e progressivo

 1000 mm MAX

 Trasmissione
a cinghia

 - 10
- 11,5

 Su misura

 500 mm MIN

Modello M2 SYNCRO

Sistema composto da 2 pannelli scorrevoli.

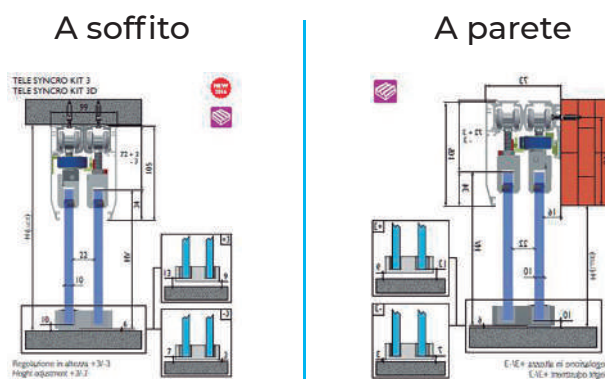

Altezza massima	2750 mm
Ampiezza massima	2000 mm
Ampiezza massima anta	1000 mm



Modello M2 F - SYNCRO

Sistema composto da 2 pannelli scorrevoli e uno fisso.

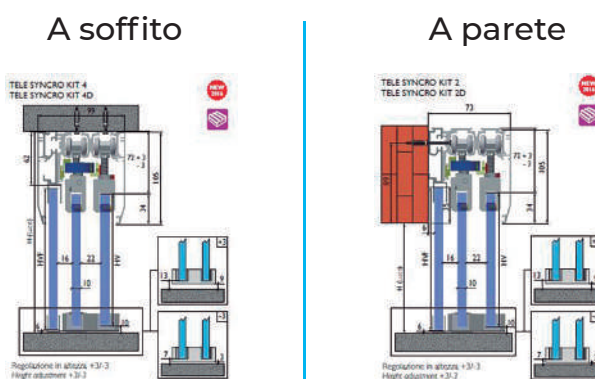
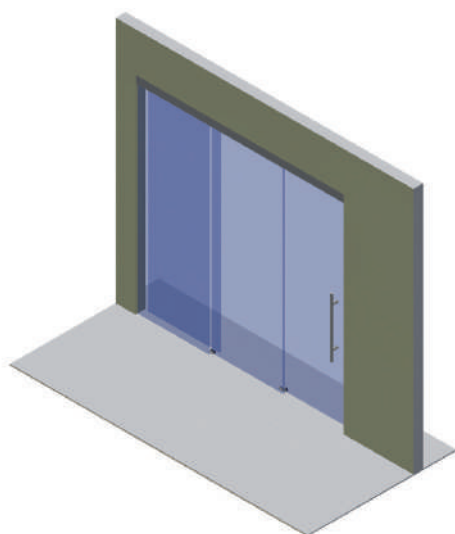

Altezza massima	2750 mm
Ampiezza massima	3000 mm
Ampiezza massima anta	1000 mm



CERRATURE E AZIONAMENTI

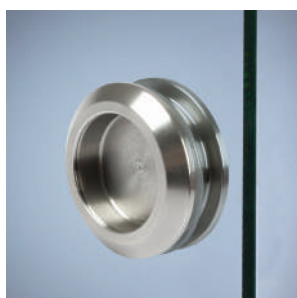

TIRANTE AD ANELLO
 Sistema di azionamento standard. Anello di 60mm di diametro
 Finitura: cromo lucido e nero opaco.



SERRATURA
 Serratura con chiave esterna e pomolo interno per azionamento da entrambi i lati.
 Finitura: cromo lucido o opaco e simil INOX.



AZIONAMENTO CON TIRANTE
 Permette di muovere i pannelli in maniera ergonomica senza dover toccare il vetro. Include un tirante a scomparsa.
 Finitura: Alluminio opaco o satinato, cromo lucido

OPZIONI

KIT FERMATA MORBIDA

Sistema idraulico che ammortizza l'apertura e la chiusura del sistema ed evita qualsiasi possibile danno ai pannelli.

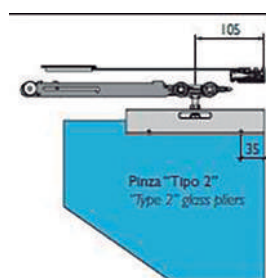

MAX/MIN MISURA DI VETRO				
Tipi	Fermata Morbida Semplice	Fermata Morbida Doppia	Mín.	Máy.
STD	Non disponibile	Non disponibile	500mm	1500mm
STD	1 Ud.	Non disponibile	560mm	1500mm
STD	Non disponibile	1 Ud.	790mm	1100mm
SYNCRO	Non disponibile	Non disponibile	500mm	1000mm

GUIDE INFERIORI

Sistema di guide inferiori di alluminio che vengono collocate sui profili inferiori dei vetri ed evitano qualsiasi movimento laterale dei pannelli

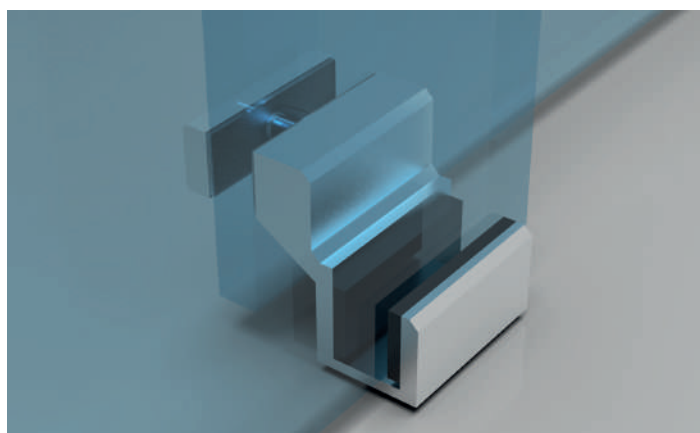

ELEMENTI DI FISSAGGIO

La pinza e gli elementi per il fissaggio ad alta resistenza sono stati disegnati appositamente per supportare pannelli di vetro pesanti e di grandi dimensioni.

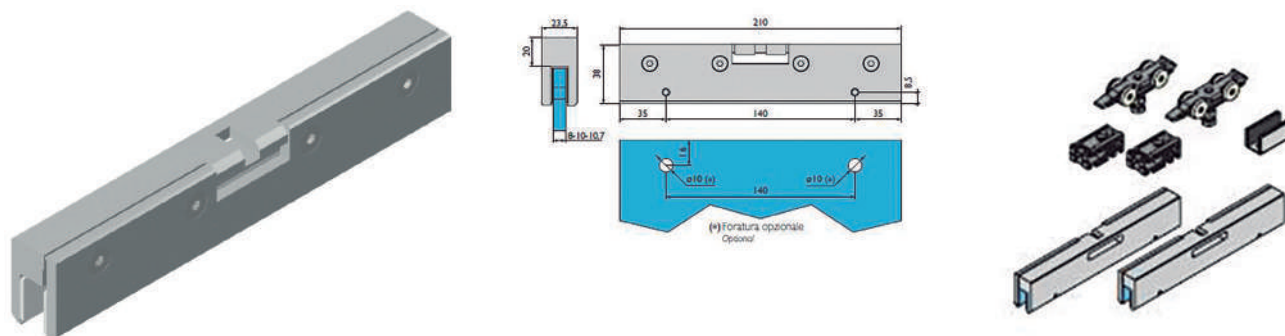

MULTIPLE CONFIGURAZIONI

Grazie alla varietà di configurazioni disponibili si possono unire assieme più sistemi per coprire grandi metrature in lunghezza ed avere porte scorrevoli ad apertura centrale.

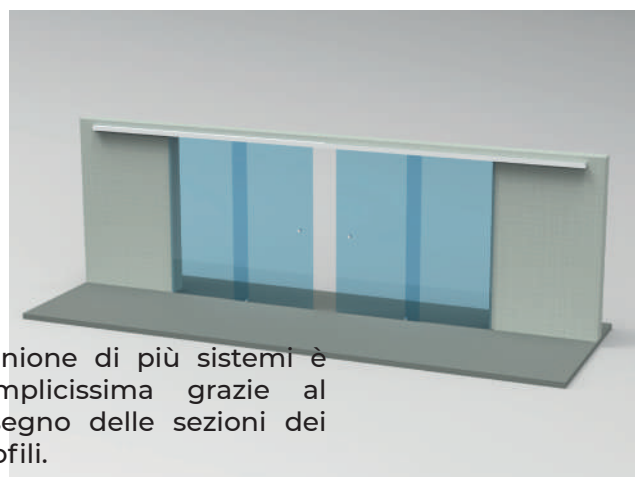

L'unione di più sistemi è semplicissima grazie al disegno delle sezioni dei profili.

CERTIFICAZIONI E QUALITÀ

Il nostro sistema LUX è certificato secondo standard internazionali che ne garantiscono la qualità dei materiali e dei processi utilizzati per la verniciatura.



- FINITURE DISPONIBILI
- Argento Opaco
- Anodizzato INOX



CE CERTIFICAZIONE
GARANZIA DI 3 ANNI

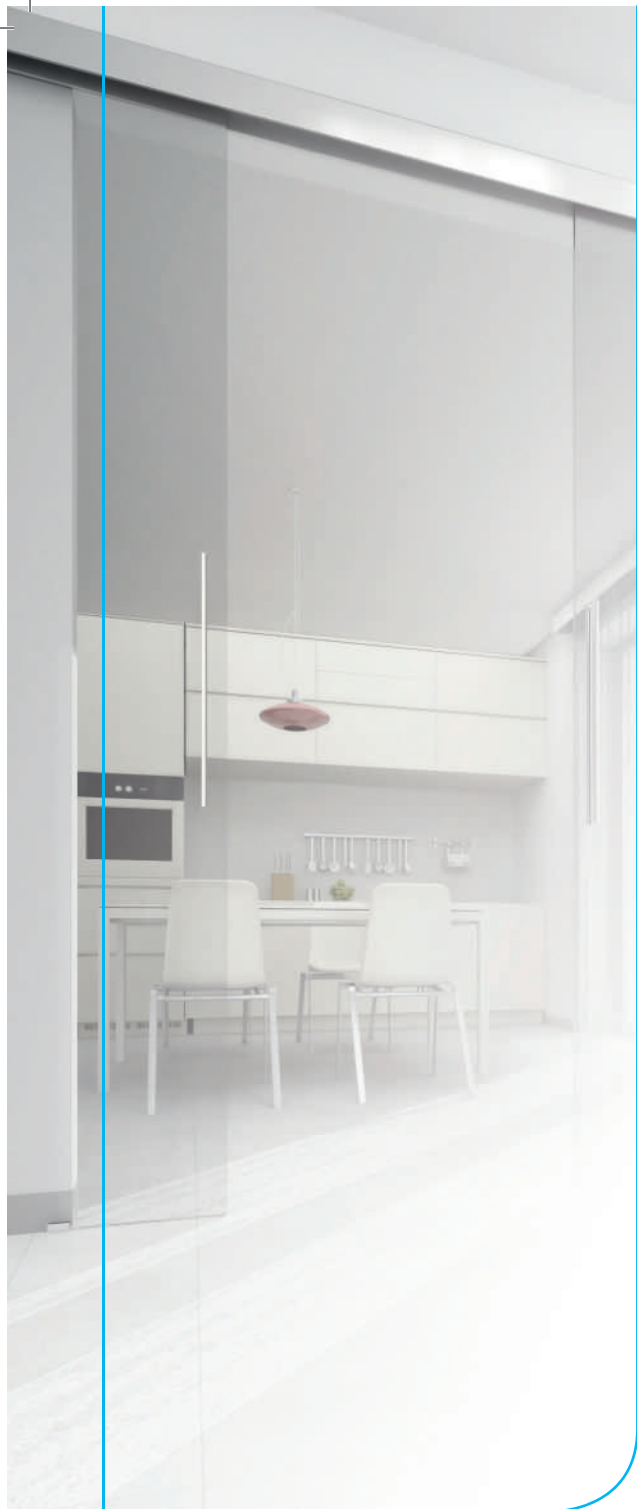

MADE IN SPAIN



C3 Systems, S.L. · Marie Curie, 23-25 · Elche Parque Empresarial · 03203 Elche (Alicante) Spagna · Telf. +34 966 286 186

c3systems@c3systems.es · www.c3systems.es



Questo documento risponde a una mera funzione di promozione commerciale; non costituisce una vera offerta pubblicitaria in senso "rigoroso". Per stipulare il contratto appropriato, si prega di contattare C3 Systems, S.L. al fine di offrirvi informazioni concrete e personalizzate, contenenti dati oggettivi, riferiti a caratteristiche rilevanti e che, si può comprendere, costituiranno un'offerta in senso "rigoroso".

C3 Systems, S.L. si impegna a non fare pubblicità ingannevole. A tali fini, pertanto, errori formali o numerici che possono essere riscontrati nel contenuto di questo documento non saranno considerati pubblicità ingannevole; in particolare, per quanto riguarda le immagini di accompagnamento, che sono illustrative e non contrattuali. In ogni caso, C3 Systems, S.L., si impegna a correggerlo non appena viene a conoscenza di tali errori.